



Norsk

design tidende

www.patentstyret.no

Norsk designtidende er en publikasjon som inneholder kunngjøringer innenfor design- og mønsterområdet

BESØKSADRESSE

- ▶ Københavngaten 10

POSTADRESSE

- ▶ Postboks 8160 Dep.
0033 Oslo

E-POST

- ▶ mail@patentstyret.no

TELEFON

- ▶ 22 38 73 00

TELEFAKS

- ▶ 22 38 73 01

INFOSENTERETS TELEFONID

- ▶ kl. 09.00 - 15.00
Telefon (+47) 22 38 73 33
Telefax (+47) 22 38 73 31

Innholdsfortegnelse

Mønstersaker

Registrert mønster side 4

Designsaker

Registrert design » 6

Fornyelse av designregistreringer » 13

mønster

REGISTRERTE MØNSTRE

Registrerte mønstre, jf mønsterloven § 18.

I henhold til mønsterloven § 18 andre ledd kunngjøres i dag følgende registrerte mønstre.

I løpet av fire måneder fra i dag kan det hos Patentstyret fremsettes innsigelse mot registreringen av mønstret, jf mønsterloven § 20, mønsterforskriften kapittel 4 og mønsterbestemmelsene kapittel 8.

Mønsterregistreringen gjelder i inntil fem år fra den dag da søknaden om registrering ble inngitt, og kan på begjæring fornyes for ytterligere to femårsperioder, jf mønsterloven kapittel 3.

Reg.nr: 77400

Søkn.nr: 2001 0307

Inngitt: 2001.05.15

Allm. tilgj.: 2001.05.15

Reg.dato: 2003.03.06

Kunngjort: 2003.07.07

Reg. gjelder til: 2006.05.15

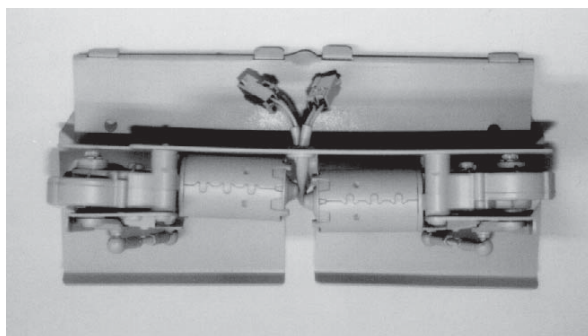
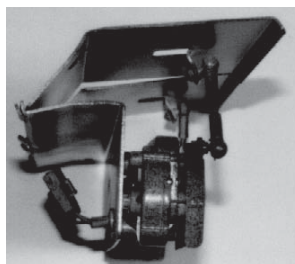
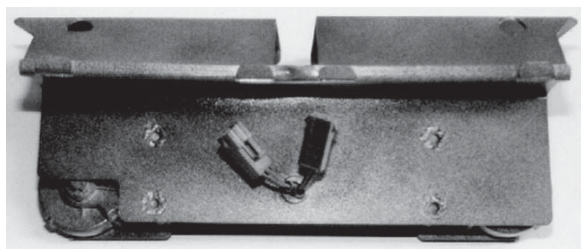
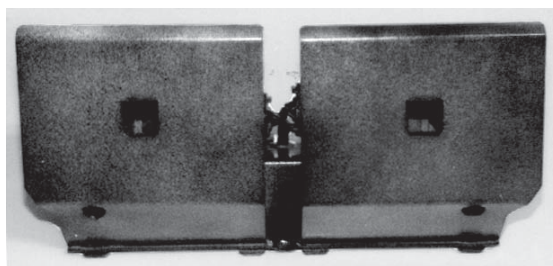
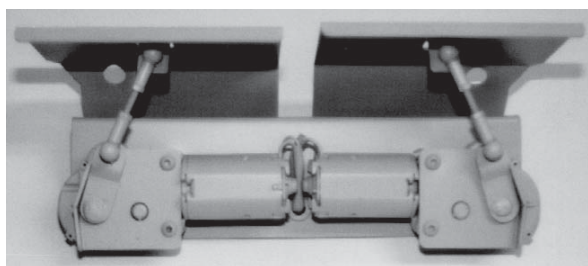

Vare: Vippeinnretning for regulering av setestilling i kjøretøy, klasse 6-06.
Innehaver: AUTOADAPT-BEV AB, Ålandsgatan 8, S-504 41 Borås, SE
Fullmektig: Actio-Lassen AS, Postboks 1880 Nordnes, 5817 Bergen, NO
Frembrakt av: Roger Appelqvist, Box 1129, S-438 92 Härryda, SE
Prioritet: 2000.11.16, SE, nr. 00-2099.

design

REGISTRERT DESIGN

I henhold til designloven § 18 første ledd kunngjøres i dag følgende registrerte design.

Det kan fremsettes krav om at designregistreringen helt eller delvis skal oppheves, jf designloven §§ 25 flg. og designforskriften §§ 26 flg.

Designregistreringen gjelder for den eller de periodene på fem år som søknaden er innlevert for, regnet fra søknadsdagen. Registreringen kan fornyes, jf designloven §§ 23 og 24. Maksimal beskyttelsestid er 25 år. For reservedeler, se unntaket i designloven § 23 annet ledd.

Reg.nr: 77488

Søkn.nr: 2002 0127

Inngitt: 2002.02.15

Allm. tilgj.: 2002.02.16

Reg.dato: 2003.06.05

Kunngjort: 2003.07.07

Reg. gjelder til: 2007.02.15

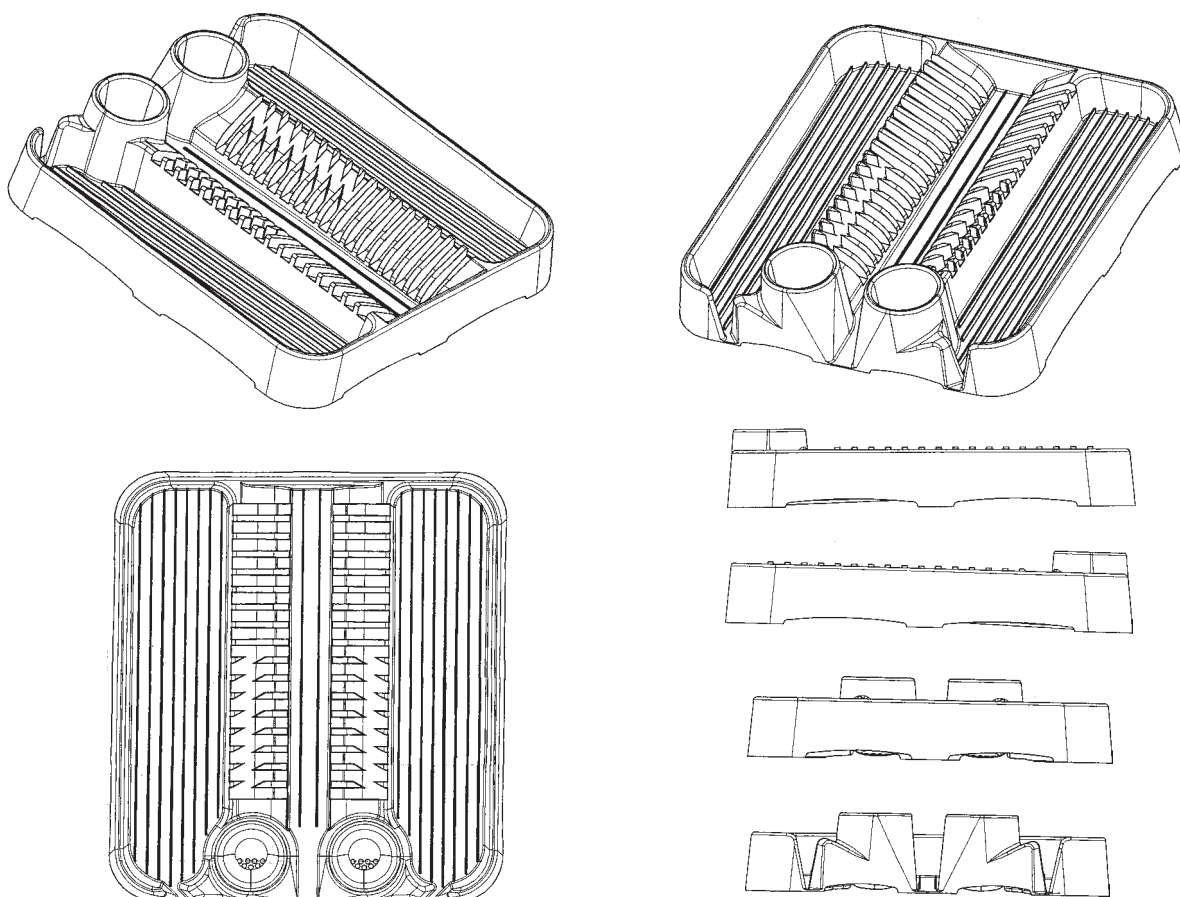

Produkt: Oppvaskstativ, klasse 7-05.
Innehaver: Glenn Michael Soroka, New Zealand, 12B Silverton Avenue, Wai-O-Taiki Bay, Auckland, NZ
Fullmektig: Bryn Aarflot AS, Postboks 449 Sentrum, 0104 Oslo, NO
Designer: Innehaveren.
Prioritet: 2001.08.16, NZ, nr. 401955.

Reg.nr: 77489

Søkn.nr: 20020141

Allm. tilgj.: 2002.08.27

Kunngjort: 2003.07.07

Inngitt: 2002.02.27

Reg.dat0: 2003.06.05

Reg. gjelder til: 2007.02.27

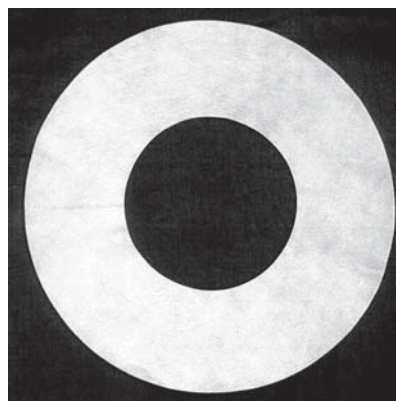
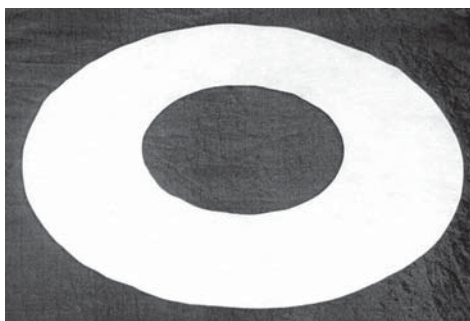

Produkt: Rengjøringsklut, klasse 7-05.
Innehaver: DNAH-GROUP AS, Postboks 979, 5808 Bergen, NO
Fullmektig: AS Bergen Patentkontor, Postboks 1998 Nordnes, 5817 Bergen, NO
Designer: Gerhard Runshaug, Langhaugen 25, 5093 Bergen, NO
Anmerkning: Registreringen gjelder samregistrering.

Reg.nr: 77490

Søkn.nr: 20020253

Allm. tilgj.: 2002.10.15

Kunngjort: 2003.07.07

Inngitt: 2002.04.15

Reg.dat0: 2003.06.05

Reg. gjelder til: 2007.04.15

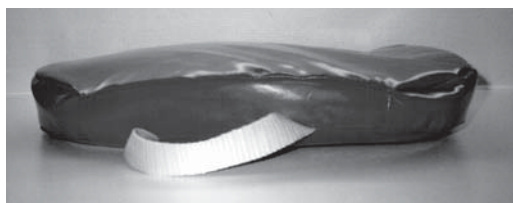

Produkt: Sitteunderlag, klasse 6-09.
Innehaver: Tord Vikebø, Nedre Kvalheim, 5937 Bøvågen, NO
Fullmektig: Actio-Lassen AS, Postboks 1880 Nordnes, 5817 Bergen, NO
Designer: Innehaveren.

Reg.nr: 77491

Søkn.nr: 2002 0333

Inngitt: 2002.05.21

Allm. tilgj.: 2002.06.06

Reg.dato: 2003.06.05

Kunngjort: 2003.07.07

Reg. gjelder til: 2007.05.21

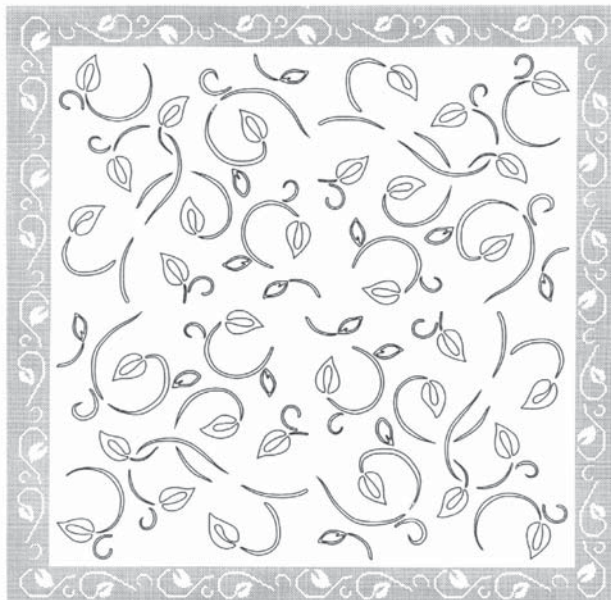

Produkt: Ornament for tørkepapir, klasse 5-06.

Innehaver: Georgia-Pacific France, 11, route Industrielle, F-68320 Kunheim, FR

Fullmektig: Oslo Patentkontor AS, Postboks 7007 Majorstua, 0306 Oslo, NO

Designer: Francois Bournaud, 3, rue Lecuirot, F-75014 Paris, FR

Prioritet: 2001.12.06, WO, nr. DM/058218.

Reg.nr: 77492

Søkn.nr: 2002 0365

Inngitt: 2002.06.10

Allm. tilgj.: 2002.06.12

Reg.dato: 2003.06.05

Kunngjort: 2003.07.07

Reg. gjelder til: 2007.06.10

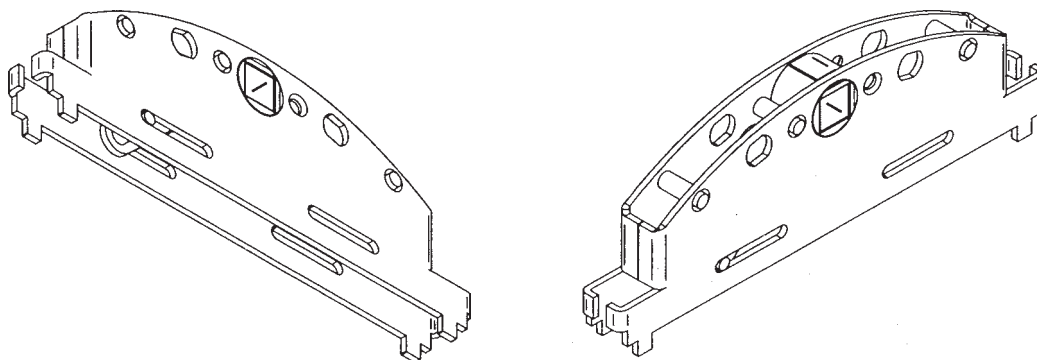

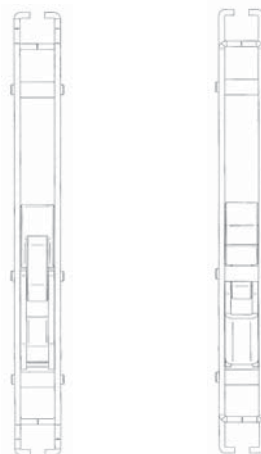
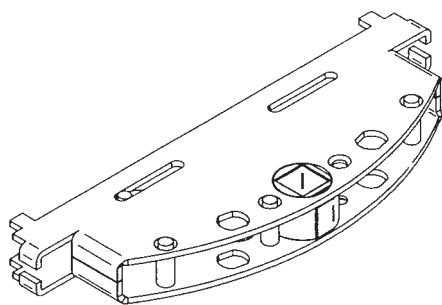

Produkt: Låskasse, klasse 8-07.
Innehaver: Isaksson Gruppen AB, Box 203, S-566 24 Habo, SE.
Fullmektig: Curo AS, Postboks 38, 7231 Lundamo, NO
Designer: Timo Rauhala, Skördevägen 7, S-522 35 Tidaholm, SE
Prioritet: 2001.12.12, SE, nr. 01-4241.

Reg.nr: 77493

Søkn.nr: 2002 0466

Allm. tilgj.: 2002.07.25

Kunngjort: 2003.07.07

Inngitt: 2002.07.22

Reg.dat: 2003.06.05

Reg. gjelder til: 2007.07.22

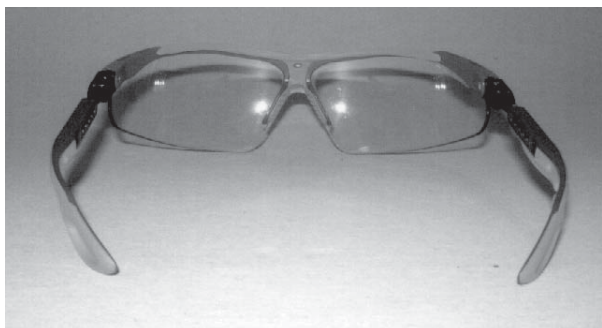
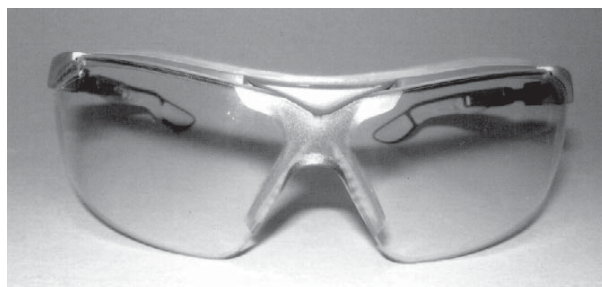

Produkt: Vernebrille, klasse 16-06.
Innehaver: Uvex Arbeitsschutz GmbH, Würzburger Strasse 189, D-90766 Fürth, DE
Fullmektig: Zacco Norway AS, Postboks 765 Sentrum, 0106 Oslo, NO
Designer: Stefan Brück, Grossweidenmühlstrasse 2, D-90419 Nürnberg, DE
Prioritet: 2002.01.25, DE, nr. 402 00 606.2.

Reg.nr: 77494

Søkn.nr: 2001 0676

Inngitt: 2001.11.22

Allm. tilgj.: 2001.11.22

Reg.dato: 2003.06.12

Kunngjort: 2003.07.07

Reg. gjelder til: 2006.11.22



Produkt: Forside av festdrakt, klasse 2-02.

Innehaver: Marry Hunnestad Schjetne, Møllebakken 29 B, 7020 Trondheim, NO

Designer: Innehaveren.

Anmerkning: Designet er i farger.

Reg.nr: 77495

Søkn.nr: 2002 0133

Inngitt: 2002.02.19

Allm. tilgj.: 2002.02.19

Reg.dato: 2003.06.12

Kunngjort: 2003.07.07

Reg. gjelder til: 2007.02.19



Produkt: Lue, klasse 2-03.

Designer: Dan S. Lindkjølen, Tollumløkka 14 A, 3611 Kongsberg, NO

Frembrakt av: Sigrid T. Lindkjølen og Dan S. Lindkjølen, begge Tollumløkka 14 A, 3611 Kongsberg, NO

Reg.nr: 77496

Søkn.nr: 2002 0176

Allm. tilgj.: 2002.03.14

Kunngjort: 2003.07.07

Inngitt: 2002.03.11

Reg.dat: 2003.06.12

Reg. gjelder til: 2007.03.11

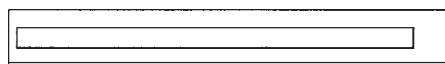
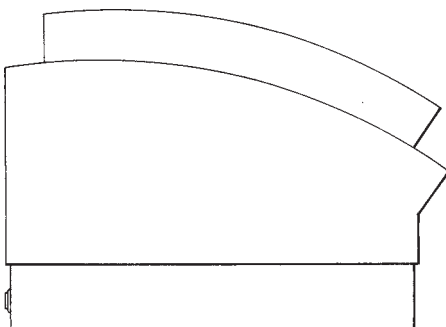
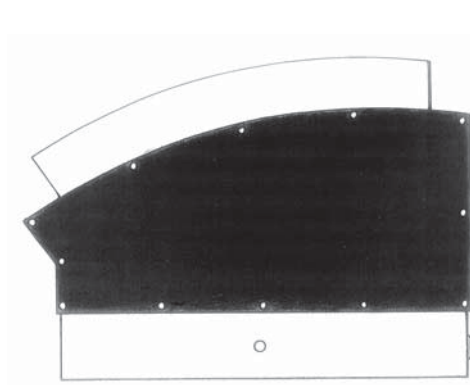
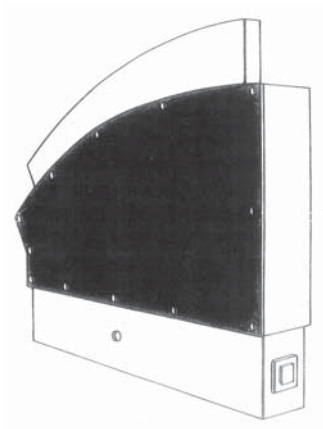

Produkt: Reklametavle, klasse 20-03.
Innehaver: Unilever NV, Weena 455, NL-3013 AL Rotterdam, NL
Fullmektig: Zacco Norway AS, Postboks 765 Sentrum, 0106 Oslo, NO
Designer: Stephen Colin Elliott, 8 Tonsley Road, London SW18 1BG, Lesley Claire Fernandez, 22 Hutton Grove, London N12 8DT, Robert Waller Ridley, 10 Grove Mansions, Clapham Common North Side, London SW4 9SL og Robert Michael James Scott, 9 Marlborough Road, London NI9 4NA, alle England, GB
Prioritet: 2001.09.14, GB, nr. 2.104.821.

Reg.nr: 77497

Søkn.nr: 2002 0464

Inngitt: 2002.07.19

Allm. tilgj.: 2002.07.19

Reg.dat: 2003.06.12

Kunngjort: 2003.07.07

Reg. gjelder til: 2007.07.19

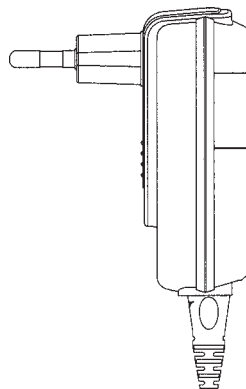
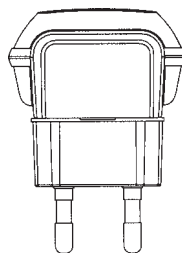
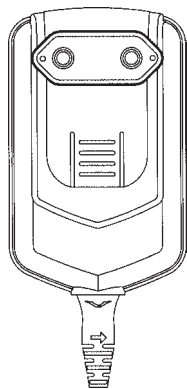
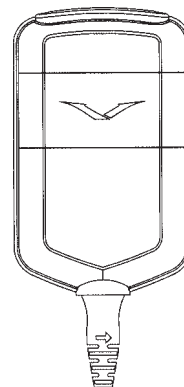
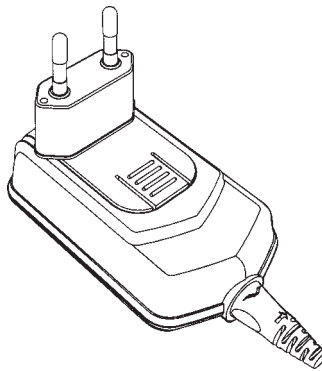
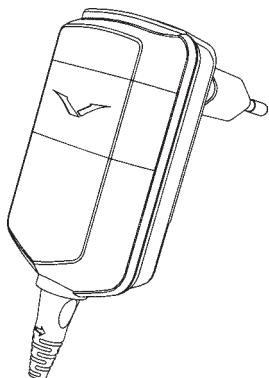

Produkt: Batterilader, klasse 13-02.
Innehaver: Vertu Ltd, 51 Eastcheap, London EC3M 1JP, England, GB
Fullmektig: AS Bergen Patentkontor, Postboks 1998 Nordnes, 5817 Bergen, NO
Designer: Eduardo Salazar, 6300 Randi Ave, Apt. F-110, Woodland Hills, CA 91367, Edward D. Mitchell, 3267 Lanier Place, Thousand Oaks, CA 91360, Sheldon Phillips, 2076 Montrose Drive, Thousand Oaks, CA 91362 og Frank Nuovo, 10950 Verano Road, Los Angeles, CA 90077, alle US
Prioritet: 2002.01.21, FI, nr. M20020060.

Fornyelse av designregistreringer

Reg.nr: 67160 Fornyhet til 2008.06.09
Innehaver: Tuomo Halonen OY, Pl 39, SF-37800 Toijala, FI
Fullmektig: Gunnar O. Reistad - Zacco Norway AS, Postboks 765 Sentrum, 0106 Oslo, NO

Reg.nr: 67550 Fornyhet til 2008.05.31
Innehaver: BPB Gyproc Nordic. East AB, Box 153, S-746 24 Bålsta, SE
Fullmektig: Zacco Norway AS, Postboks 765 Sentrum, 0106 Oslo, NO

Reg.nr: 67930 Fornyhet til 2008.06.20
Innehaver: the Post Office, Impact House, 2 Edridge Road, Croydon CR9 1PJ, England, GB
Fullmektig: Actio-Lassen AS, Postboks 1880 Nordnes, 5817 Bergen, NO

Reg.nr: 68071 Fornyhet til 2008.07.21
Innehaver: Master Foods GmbH, Bremer Str. 11, D-21244 Buchholz, DE
Fullmektig: Tandbergs Patentkontor AS, Postboks 7085 Majorstua, 0306 Oslo, NO

Reg.nr: 68984 Fornyhet til 2008.06.24
Innehaver: Melbu Verft AS, P.A. Kvaalsgate 2, 8445 Melbu, NO
Fullmektig: ABC-Patent, Siviling. Rolf Chr. B. Larsen AS, Postboks 6150 Etterstad, 0602 Oslo, NO

Reg.nr: 71441 Fornyhet til 2008.06.08
Innehaver: Reality Products Ltd, 53 St. Pauls Square, Birmingham B3 1QS, England, GB
Fullmektig: Tandbergs Patentkontor AS, Postboks 7085 Majorstua, 0306 Oslo, NO

Reg.nr: 71494 Fornyhet til 2008.06.08
Innehaver: Unilever NV, Weena 455, NL-3013 AL Rotterdam, NL
Fullmektig: Kari O. Hanssen - Zacco Norway AS, Postboks 765 Sentrum, 0106 Oslo, NO

Reg.nr: 71741 Fornyhet til 2008.07.22
Innehaver: Kauhabisnes OY, Elsantie 2, SF-61800 Kauhajoki, FI
Fullmektig: Zacco Norway AS, Postboks 765 Sentrum, 0106 Oslo, NO

Reg.nr: 71785 Fornyhet til 2008.12.22
Innehaver: Mika Pellinen, Lukkarinkangas, SF-91500 Muhos, FI
Fullmektig: Eivind Håmsø - Håmsø Patentbyrå ANS, Postboks 171, 4302 Sandnes, NO

Reg.nr: 72111 Fornyhet til 2008.12.14
Innehaver: Motorola, Inc, Schaumburg, IL 60196, US
Fullmektig: Curo AS, Postboks 38, 7231 Lundamo, NO

Reg.nr: 74569 Fornyset til 2008.06.30
 Innehaver: Henkel KGaA, Henkelstrasse 67, D-40191 Düsseldorf-Holthausen, DE
 Fullmektig: Oslo Patentkontor AS, Postboks 7007 Majorstua, 0306 Oslo, NO

Reg.nr: 74570 Fornyset til 2008.06.30
 Innehaver: Henkel KGaA, Henkelstrasse 67, D-40191 Düsseldorf-Holthausen, DE
 Fullmektig: Oslo Patentkontor AS, Postboks 7007 Majorstua, 0306 Oslo, NO

Reg.nr: 74693 Fornyset til 2008.07.14
 Innehaver: Joico Laboratories, Inc, 345 Baldwin Park Boulevard, City of Industri, CA 91746, US
 Fullmektig: Gunnar O. Reistad - Zacco Norway AS, Postboks 765 Sentrum, 0106 Oslo, NO

Reg.nr: 74887 Fornyset til 2008.06.10
 Innehaver: Benny Biller, Hammervej 3, Hvorslev, DK-8860 Ulstrup, DK
 Fullmektig: Zacco Norway AS, Postboks 765 Sentrum, 0106 Oslo, NO

Reg.nr: 74969 Fornyset til 2008.06.10
 Innehaver: Benny Biller, Hammervej 3, Hvorslev, DK-8860 Ulstrup, DK
 Fullmektig: Zacco Norway AS, Postboks 765 Sentrum, 0106 Oslo, NO

Reg.nr: 75126 Fornyset til 2009.01.20
 Innehaver: Christer Karl Nilsson, Pehr Thomassons väg 3 C, S-293 73 Jämshög, SE

Reg.nr: 75895 Fornyset til 2008.08.11
 Innehaver: General Instrument Corp, 101 Tournament Drive, Horsham, PA 19044, US
 Fullmektig: Jens F.C. Langfeldt - Zacco Norway AS, Postboks 765 Sentrum, 0106 Oslo, NO