



Norsk

design tidende

www.patentstyret.no

Norsk designtidende er en publikasjon som inneholder kunngjøringer innenfor designområdet

BESØKSADRESSE

- ▶ Københavngaten 10

POSTADRESSE

- ▶ Postboks 8160 Dep.
0033 Oslo

E-POST

- ▶ mail@patentstyret.no

TELEFON

- ▶ 22 38 73 00

TELEFAKS

- ▶ 22 38 73 01

INFOSENTERETS TELEFONID

- ▶ kl. 09.00 - 15.00
Telefon (+47) 22 38 73 33
Telefax (+47) 22 38 73 31

Innholdsfortegnelse

Registrert design	side	3
Fornyelse av registreringer	»	18

REGISTRERT DESIGN

I henhold til designloven § 18 første ledd i.f. kunngjøres i dag følgende registrerte design.

Det kan fremsettes krav om at designregistreringen helt eller delvis skal oppheves, jf designloven §§ 25 flg. og designforskriften §§ 26 flg.

Designregistreringen gjelder for den eller de periodene på fem år som søknaden er innlevert for, regnet fra søknadsdagen. Registreringen kan fornyes, jf designloven §§ 23 og 24. Maksimal beskyttelsestid er 25 år. For reservedeler, se unntaket i designloven § 23 annet ledd.

Reg.nr: 77710

Søkn.nr: 20020199

Allm. tilgj.: 2002.03.21

Kunngjort: 2004.07.19

Inngitt: 2002.03.21

Reg.dato: 2004.01.29

Reg. gjelder til: 2007.03.21

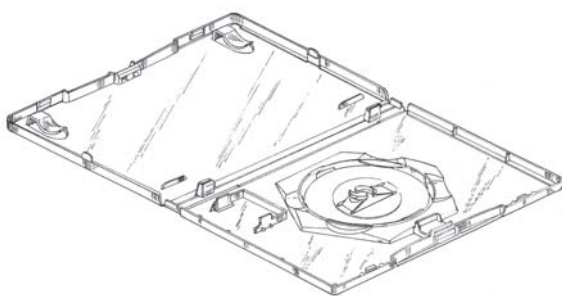

1.1

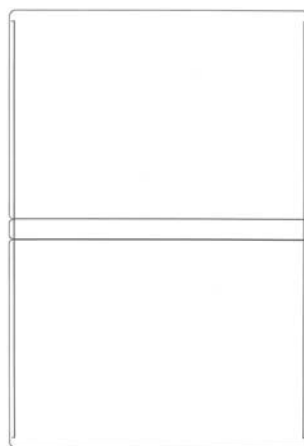

1.2

1.3



2.1



2.2

Produkt: 1. Oppbevaringsboks for DVDer, 2. Holder til oppbevaringsboks for DVDer, klasse 3-01.
Innehaver: Nintendo Co Ltd, 11-1, Hokotate-cho Kamitoba, Minami-ku, Kyoto-shi, JP
Fullmektig: Bryn Aarflot AS, Postboks 449 Sentrum, 0104 Oslo, NO
Designer: Peter Farrar, Glenelg, Low Barn, Burley Lane, Menston, Leeds LS29 6EX, GB, Anthony Fraser, The Priory, Ketton, Rutland PE9 3RD, GB, Robert Johnston, 19 Briary Close, Great Oakley, Corby, Northants NN18 8JG, GB, Noboru Wakitani, 11-1, Hokotate-cho Kamitoba, Minami-ku, Kyoto-shi, JP, Hideo Nagata, 11-1, Hokotate-cho Kamitoba, Minami-ku, Kyoto-shi, JP og Yasuhisa Ktano, 11-1, Hokotate-cho Kamitoba, Minami-ku, Kyoto-shi, JP
Prioritet: 2001.09.21, GB, nr 2105020 for design 1 og 2001.09.21, GB, nr 2105021 for design 2.
Anmerkning: Registreringen gjelder samregistrering.

Reg.nr: 77966

Søkn.nr: 20030384

Inngitt: 2003.07.10

Allm. tilgj.: 2004.01.10

Reg.dato: 2004.06.21

Kunngjort: 2004.07.19

Reg. gjelder til: 2008.07.10

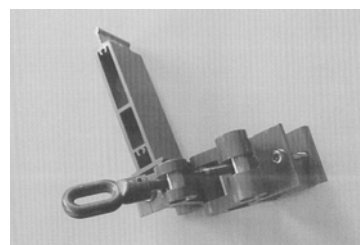
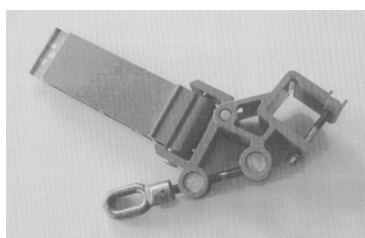
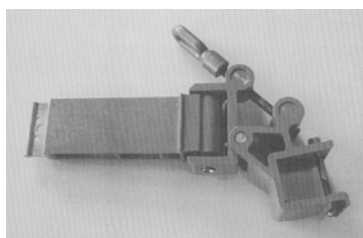
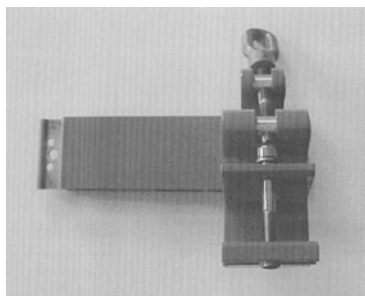
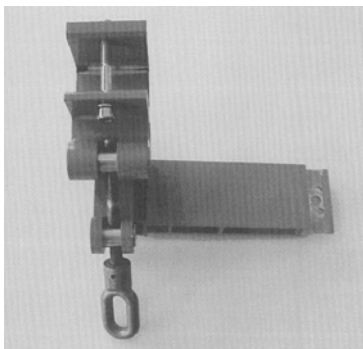

Produkt: Beslag for markisearm, klasse 8-08.

Innehaver: Knut Gunnar Mork, Meisestubben 1, 2022 Gjerdrum, NO

Fullmektig: Onsagers AS, Postboks 6963 St Olavs plass, 0130 OSLO, NO

Designer: Knut Gunnar Mork, Meisestubben 1, 2022 Gjerdrum, NO

Anmerkning: Det er ikke foretatt supplerende undersøkelse.

Reg.nr: 77967

Søkn.nr: 20030667

Allm. tilgj.: 2004.05.28

Kunngjort: 2004.07.19

Inngitt: 2003.11.28

Reg.dato: 2004.06.24

Reg. gjelder til: 2008.11.28

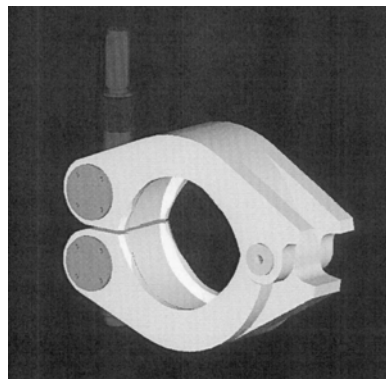
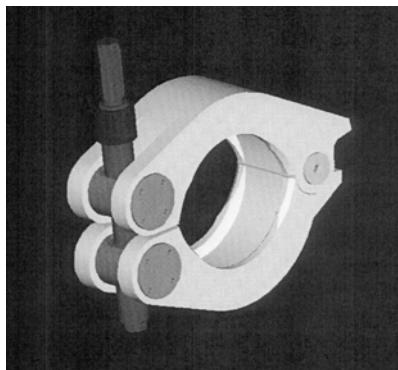

Produkt: Rørklemme, klasse 8-08.

Innehaver: FMC Kongsberg Subsea AS, Postboks 1012, 3601 Kongsberg, NO

Fullmektig: Onsagers AS, Postboks 6963 St Olavs Plass, 0130 Oslo, NO

Designer: Knut Håvard Bekkevold, Hulbakkroken 11, 3090 Hof, NO

Anmerkning: Det er foretatt supplerende undersøkelse.

Reg.nr: 77968

Søkn.nr: 20030364

Inngitt: 2003.06.24

Allm. tilgj.: 2003.12.24

Reg.dato: 2004.06.25

Kunngjort: 2004.07.19

Reg. gjelder til: 2008.06.24



1.

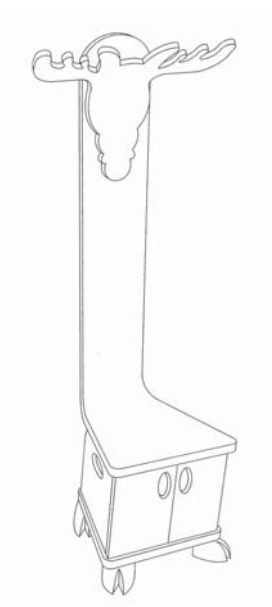

2.1

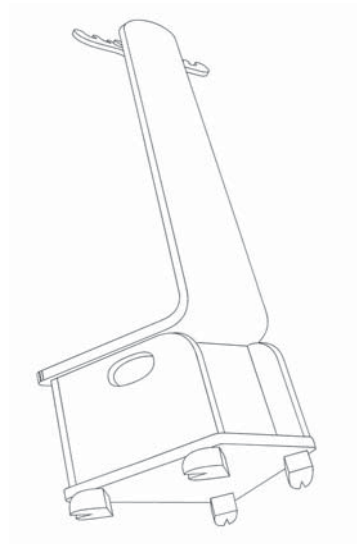

2.2

Produkter: 1. Stol, 2. Stol, klasse 6-01.

Innehaver: Mentz Dagfinn Gressberg, Buholtet Gård, 2210 Granli, NO

Designere: Mentz Dagfinn Gressberg, Buholtet Gård, 2210 Granli, NO

Ruby Maria Semb, Postboks 94, 2271 Flisa, NO

Øystein Johan Østby, Vepsevegen 17, 2216 Roverud, NO

Anmerkning: Det er ikke foretatt supplerende undersøkelse.

Registreringen gjelder samregistrering.

Reg.nr: 77969

Søkn.nr: 20030371

Inngitt: 2003.06.27

Allm. tilgj.: 2003.12.27

Reg.dat: 2004.06.25

Kunngjort: 2004.07.19

Reg. gjelder til: 2008.06.27

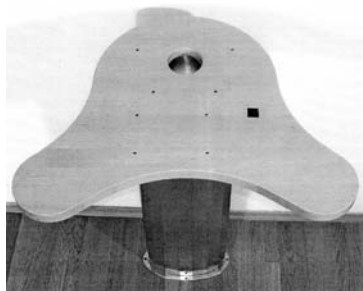
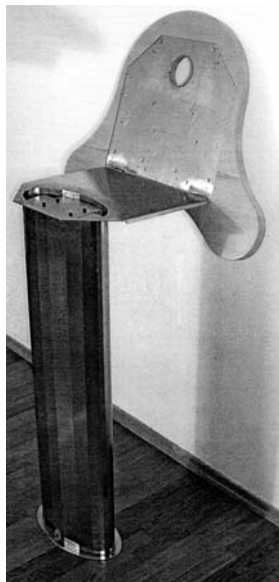
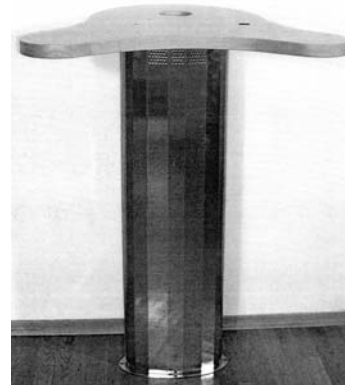
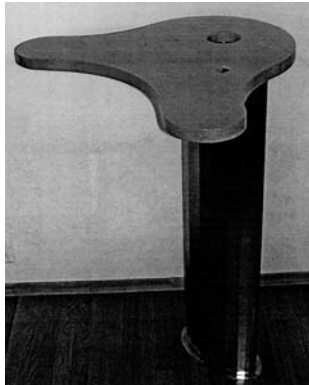

Produkt: Bord med integrert PC, klasse 6-03 og 14-02.
Innehaver: Energon AS, Kolsåslia 40 A, 1352 Kolsås, NO
Fullmektig: Rune Vikan, Advokatfelleskapet Advis, Drammensveien 4, 0255 Oslo, NO
Designer: Terje Christian Pedersen, Kolsåslia 40 A, 1352 Kolsås, NO
Anmerkning: Det er ikke foretatt supplerende undersøkelse.

Reg.nr: 77970

Søkn.nr: 20020595

Allm. tilgj.: 2002.09.16

Kunngjort: 2004.07.19

Inngitt: 2002.09.16

Reg.dato: 2004.06.24

Reg. gjelder til: 2007.09.16

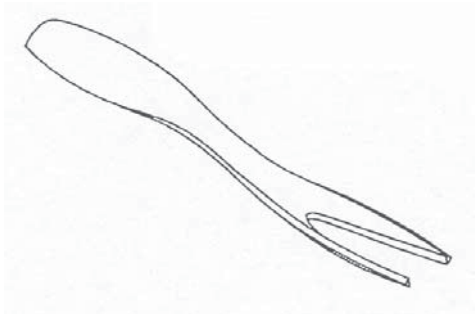

Produkt: Kombinert skje og gaffel, klasse 7-03.
Innehaver: PI-Design AG, Kantonsstrasse, CH-6234 Triengen, CH
Fullmektig: Actio-Lassen AS, Postboks 1880 Nordnes, 5817 Bergen, NO
Designer: Carsten Jørgensen, St. Niklausenstrasse 17, CH-6005 St. Niklausen, CH
Prioritet: 2002.03.15, DK, nr 2002 00215.

Reg.nr: 77971

Søkn.nr: 20020718

Allm. tilgj.: 2003.05.18

Kunngjort: 2004.07.19

Inngitt: 2002.11.18

Reg.dat0: 2004.06.24

Reg. gjelder til: 2007.11.18

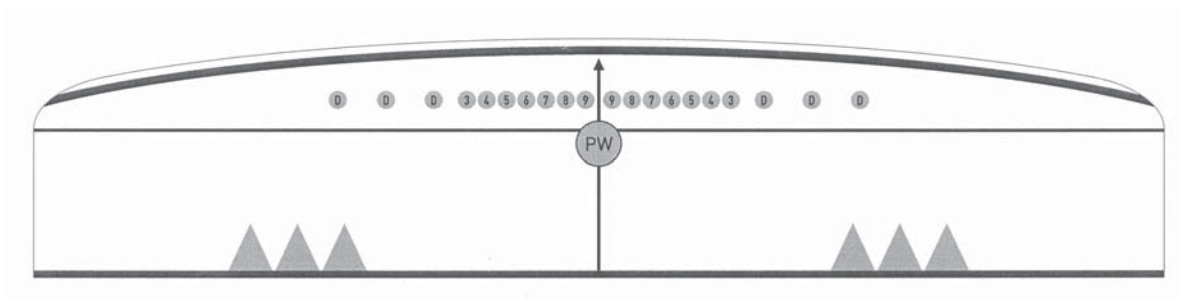

Produkt: Multifunksjonell golfoppstillingsmal, klasse 21-02.
Innehaver: Golf Navigate AS v/Truls Malm, Jernbanegata 1 D, 3110 Tønsberg, NO
Fullmektig: Onsagers AS, Postboks 6963 St Olavs Plass, 0130 Oslo, NO
Designer: Truls Malm, Gråbrødregt 22, 3110 Tønsberg, NO

Reg.nr: 77972

Søkn.nr: 20020719

Allm. tilgj.: 2003.05.18

Kunngjort: 2004.07.19

Inngitt: 2002.11.18

Reg.dat0: 2004.06.24

Reg. gjelder til: 2007.11.18

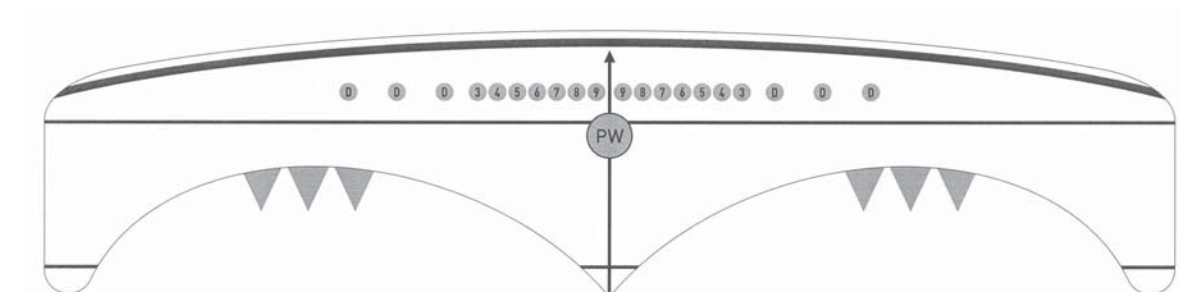

Produkt: Multifunksjonell golfoppstillingsmal, klasse 21-02.
Innehaver: Golf Navigate AS v/Truls Malm, Jernbanegata 1 D, 3110 Tønsberg, NO
Fullmektig: Onsagers AS, Postboks 6963 St Olavs Plass, 0130 Oslo, NO
Designer: Truls Malm, Gråbrødregt 22, 3110 Tønsberg, NO

Reg.nr: 77973

Søkn.nr: 20020749

Inngitt: 2002.11.29

Allm. tilgj.: 2002.11.29

Reg.dat0: 2004.06.24

Kunngjort: 2004.07.19

Reg. gjelder til: 2007.11.29

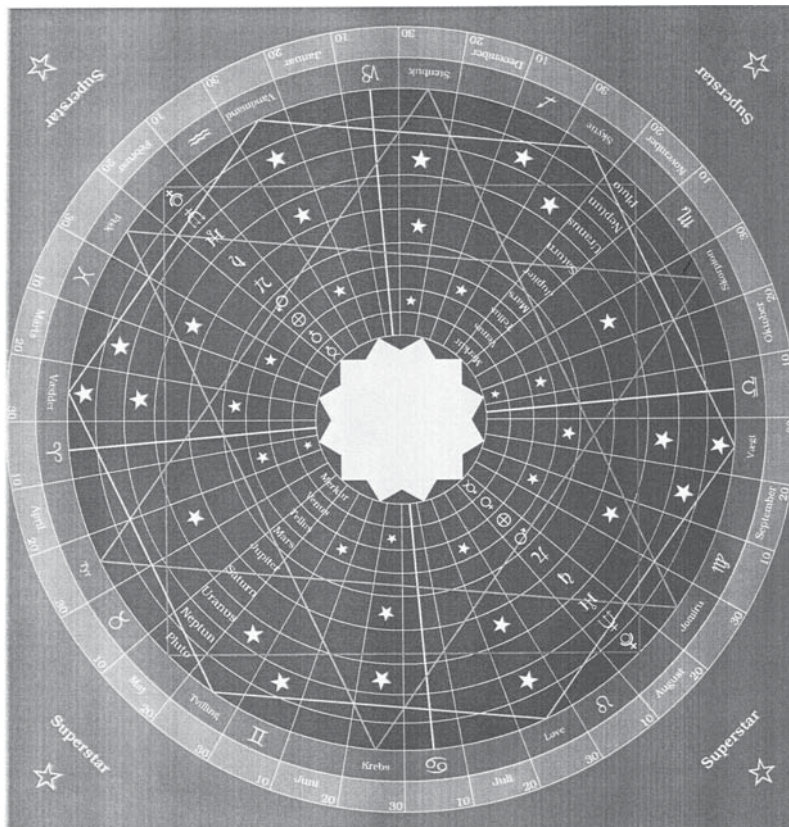

Produkt: Spillebrett for bordspill, klasse 21-01.
Innehaver: Hanne Marie Fink Isaksen, Emiliehøj 15, 3, leil 38, DK-8270 Højbjerg, DK
Fullmektig: Protector Intellectual Property Consultants AS, Postboks 5074 Majorstua, 0301 Oslo, NO
Designer: Hanne Marie Fink Isaksen, Emiliehøj 15, 3, leil 38, DK-8270 Højbjerg, DK
Prioritet: 2002.06.01, DK, nr DA 2002 00459.

Reg.nr: 77974

Søkn.nr: 20030006

Allm. tilgj.: 2003.07.07

Kunngjort: 2004.07.19

Inngitt: 2003.01.07

Reg.dato: 2004.06.24

Reg. gjelder til: 2008.01.07

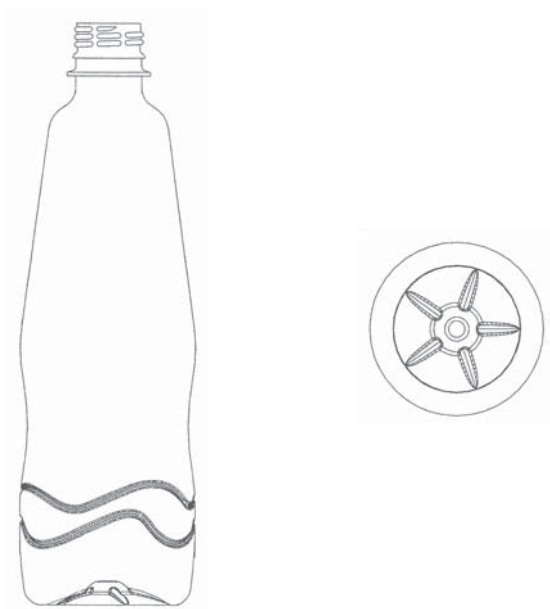

Produkt: Flaske, klasse 9-01.

Innehaver: Stabburet AS, Postboks 711, 1411 Kolbotn, NO

Fullmektig: Oslo Patentkontor AS, Postboks 7007 Majorstua, 0306 Oslo, NO

Designer: Hedda H. Braathen, c/o Scandinavian Design Group AS, Postboks 4340 Nydalen, 0402 Oslo, NO

Reg.nr: 77975

Søkn.nr: 20040073

Inngitt: 2004.02.20

Allm. tilgj.: 2004.02.20

Reg.dat: 2004.06.30

Kunngjort: 2004.07.19

Reg. gjelder til: 2009.02.20



1.1



1.2

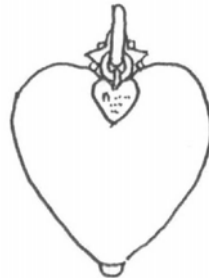

1.3



Detaljutsnitt.



2.1



2.2

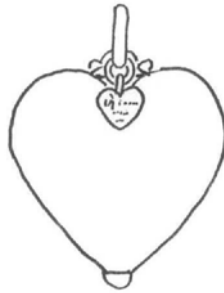

2.3



Detaljutsnitt.



3.1



3.2



3.3



3.4



Detaljutsnitt.

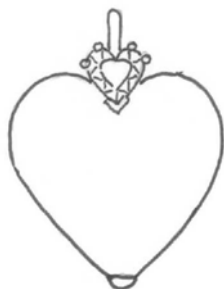

4.1

Produkt: 1. Smykke, 2. Smykke, 3. Smykke, 4. Smykke, klasse 11-01.

Innehaver: Vi-Andersson & Elmenhorst AS, Sandstuveien 60A, 1184 Oslo, NO

Fullmektig: Onsagers AS, Postboks 6963 St Olavs Plass, 0130 Oslo, NO

Designer: Fred B Andersson, Sandstuveien 54B, 1184 Oslo NO

Anmerkning: Det er ikke foretatt supplerende undersøkelse.
Registreringen gjelder samregistrering.

Reg.nr: 77976

Søkn.nr: 20020666

Inngitt: 2002.10.18

Allm. tilgj.: 2002.10.25

Reg.dato: 2004.07.01

Kunngjort: 2004.07.19

Reg. gjelder til: 2007.10.18

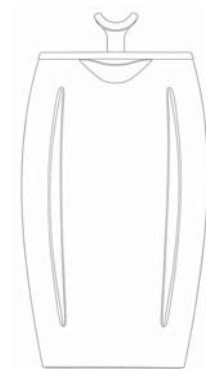

Produkt: Termokanne, klasse 7-01; presskanne, klasse 7-02.
Innehaver: PI-Design AG, Kantonsstrasse 100, CH-6234 Triengen, CH
Fullmektig: Actio-Lassen AS, Postboks 1880 Nordnes, 5817 Bergen, NO
Designer: Jørgen Bodum, St. Niklausenstrasse 23, CH-6005 St. Niklausen, CH
Prioritet: 2002.04.25, DK, nr 2002 00338.

Reg.nr: 77977

Søkn.nr: 20020667

Inngitt: 2002.10.18

Allm. tilgj.: 2002.10.25

Reg.dato: 2004.07.01

Kunngjort: 2004.07.19

Reg. gjelder til: 2007.10.18

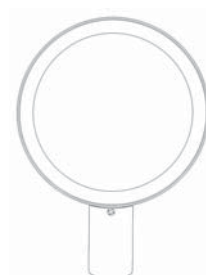
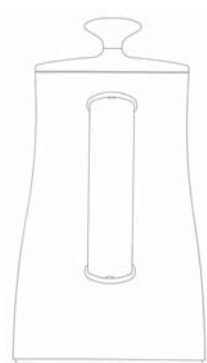

Produkt: Termokanne, klasse 7-01; presskanne, klasse 7-02.
Innehaver: PI-Design AG, Kantonsstrasse 100, CH-6234 Triengen, CH
Fullmektig: Actio-Lassen AS, Postboks 1880 Nordnes, 5817 Bergen, NO
Designer: Jørgen Bodum, St. Niklausenstrasse 23, CH-6005 St. Niklausen, CH
Prioritet: 2002.04.25, DK, nr 2002 00338.

Reg.nr: 77978

Søkn.nr: 20020668

Inngitt: 2002.10.18

Allm. tilgj.: 2002.10.25

Reg.dato: 2004.07.01

Kunngjort: 2004.07.19

Reg. gjelder til: 2007.10.18

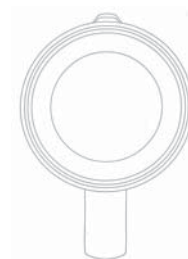
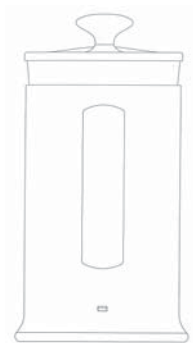
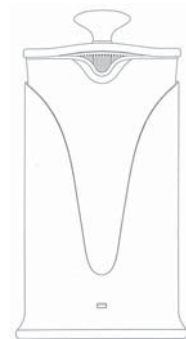

Produkt: Termokanne, klasse 7-01; presskanne, klasse 7-02.
Innehaver: PI-Design AG, Kantonsstrasse 100, CH-6234 Triengen, CH
Fullmektig: Actio-Lassen AS, Postboks 1880 Nordnes, 5817 Bergen, NO
Designer: Jørgen Bodum, St. Niklausenstrasse 23, CH-6005 St. Niklausen, CH
Prioritet: 2002.04.25, DK, nr 2002 00338.

Reg.nr: 77979

Søkn.nr: 20020743

Inngitt: 2002.11.28

Allm. tilgj.: 2003.05.28

Reg.dat0: 2004.07.01

Kunngjort: 2004.07.19

Reg. gjelder til: 2007.11.28

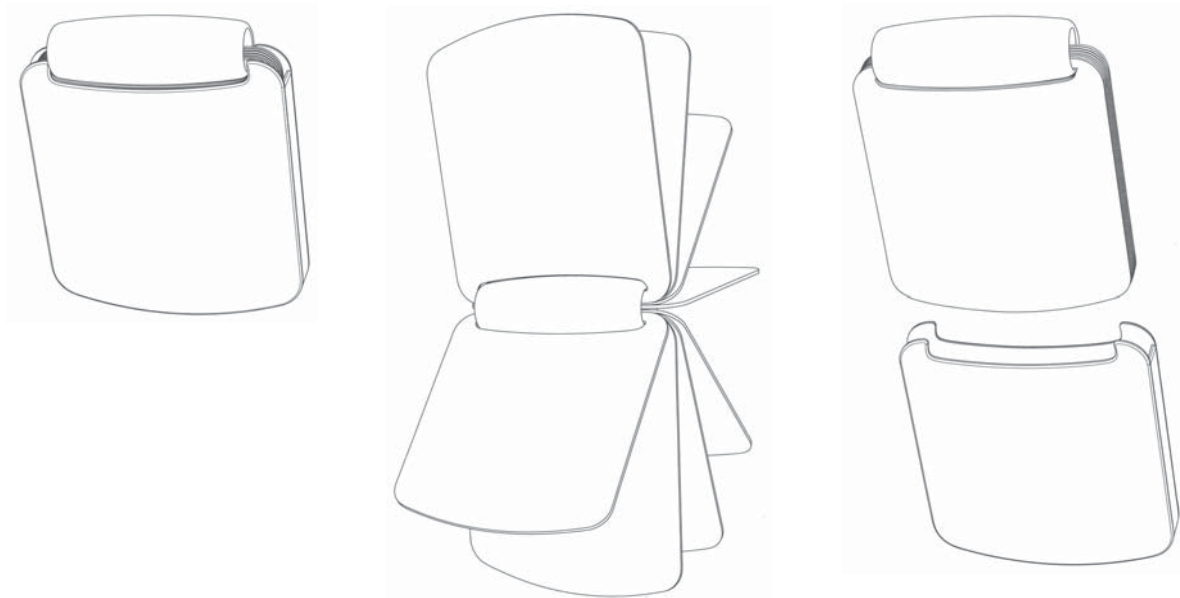

Produkt: 1. Bok med futteral, klasse 3-01 og 19-04, 2. Bok, klasse 19-04, 3. Futteral til bok, klasse 3-01.

Innehaver: Anna Granberg, Bragevn 3 A, 0452 Oslo, NO

Designer: Anna Granberg, Bragevn 3 A, 0452 Oslo, NO

Anmerkning: Registreringen gjelder samregistrering.

Reg.nr: 77980

Søkn.nr: 20020744

Allm. tilgj.: 2002.11.29

Kunngjort: 2004.07.19

Inngitt: 2002.11.28

Reg.dat0: 2004.07.01

Reg. gjelder til: 2007.11.28

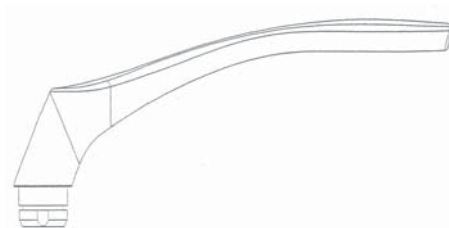
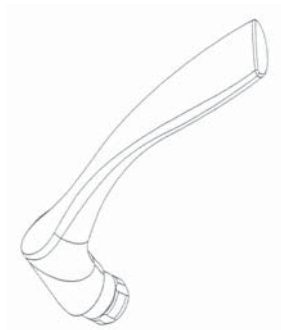

Produkt: Håndtak, klasse 8-06.
Innehaver: Fix AB, Bruksgatan 17, S-414 51 Göteborg, SE
Fullmektig: Onsagers AS, Postboks 6963 St Olavs Plass, 0130 Oslo, NO
Designer: Pelle Wester, S-635 17 Näshulta, SE
Prioritet: 2002.05.29, SE, nr 02-0855.
Anmerkning: Registreringen er en variant av reg.nr. 77981.

Reg.nr: 77981

Søkn.nr: 20020745

Allm. tilgj.: 2002.11.29

Kunngjort: 2004.07.19

Inngitt: 2002.11.28

Reg.dat0: 2004.07.01

Reg. gjelder til: 2007.11.28

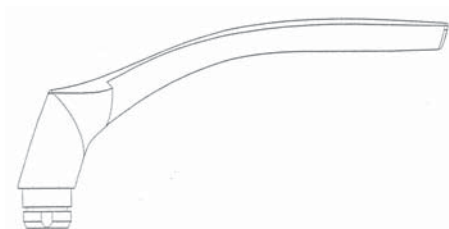

Produkt: Håndtak, klasse 8-06.
Innehaver: Fix AB, Bruksgatan 17, S-414 51 Göteborg, SE
Fullmektig: Onsagers AS, Postboks 6963 St Olavs Plass, 0130 Oslo, NO
Designer: Pelle Wester, S-635 17 Näshulta, SE
Prioritet: 2002.05.29, SE, nr 02-0855.
Anmerkning: Registreringen er en variant av reg.nr. 77980.

Fornyelse av registreringer

Reg.nr: 68328 Fornyhet til: 2009.07.28
Innehaver: Peter Rundgren, Tallvägen 37, S-635 90 Eskilstuna, SE
Fullmektig: Zacco Norway AS, Postboks 765 Sentrum, 0106 Oslo, NO

Reg.nr: 68402 Fornyhet til: 2009.06.08
Innehaver: Rolf Barman, Marsvei 3, 5044 Nattland, NO
Fullmektig: AS Bergen Patentkontor, Postboks 1998 Nordnes, 5817 Bergen, NO

Reg.nr: 68404 Fornyhet til: 2009.06.08
Innehaver: Rolf Barman, Marsvei 3, 5044 Nattland, NO
Fullmektig: AS Bergen Patentkontor, Postboks 1998 Nordnes, 5817 Bergen, NO

Reg.nr: 68957 Fornyhet til: 2009.08.25
Innehaver: Partex Marking Systems AB, Box 80, S-547 22 Gullspång, SE
Fullmektig: Zacco Norway AS, Postboks 765 Sentrum, 0106 Oslo, NO

Reg.nr: 72178 Fornyhet til: 2009.07.15
Innehaver: The Goodyear Tire & Rubber Co, 1144 East Market Street, Akron, OH 44316-0001, US
Fullmektig: Tandbergs Patentkontor AS, Postboks 7085 Majorstua, 0306 Oslo, NO

Reg.nr: 72219 Fornyhet til: 2009.07.01
Innehaver: Astra AB, S-151 85 Södertälje, SE
Fullmektig: Bryn Aarflot AS, Postboks 449 Sentrum, 0104 Oslo, NO

Reg.nr: 72267 Fornyhet til: 2009.09.26
Innehaver: The Goodyear Tire & Rubber Co, 1144 East Market Street, Akron, OH 44316-0001, US
Fullmektig: Tandbergs Patentkontor AS, Postboks 7085 Majorstua, 0306 Oslo, NO

Reg.nr: 72268 Fornyhet til: 2009.09.26
Innehaver: The Goodyear Tire & Rubber Co, 1144 East Market Street, Akron, OH 44316-0001, US
Fullmektig: Tandbergs Patentkontor AS, Postboks 7085 Majorstua, 0306 Oslo, NO

Reg.nr: 72309 Fornyhet til: 2009.09.15
Innehaver: Beiersdorf AG, Unnastrasse 48, D-20253 Hamburg, DE
Fullmektig: Zacco Norway AS, Postboks 765 Sentrum, 0106 Oslo, NO

Reg.nr: 72346 Fornyhet til: 2009.09.21
Innehaver: Astra AB, S-151 85 Södertälje, SE
Fullmektig: Bryn Aarflot AS, Postboks 449 Sentrum, 0104 Oslo, NO

Reg.nr: 72687 Forny et til: 2009.09.21
Innehaver: Astra AB, S-151 85 Södertälje, SE
Fullmektig: Bryn Aarflot AS, Postboks 449 Sentrum, 0104 Oslo, NO

Reg.nr: 75534 Forny et til: 2009.08.02
Innehaver: Transbox Oy, Mannerheimintie 76 B, SF-00170 Helsingfors, FI
Fullmektig: Onsagers AS, Postboks 6963 St Olavs Plass, 0130 Oslo, NO

Reg.nr: 75626 Forny et til: 2009.07.09
Innehaver: Wilkhahn Wilkening + Hahne GmbH + Co, Im Landerfeld 8, D-31848 Bad Münster, DE
Fullmektig: Bryn Aarflot AS, Postboks 449 Sentrum, 0104 Oslo, NO

Reg.nr: 75804 Forny et til: 2009.12.03
Innehaver: AB Wibe, Box 401, S-792 27 Mora, SE
Fullmektig: Ehrner & Delmar Patentbyrå AB, Box 10316, S-100 55 Stockholm, SE