



Norsk

# design tidende

[www.patentstyret.no](http://www.patentstyret.no)

Norsk designtidende er en publikasjon som inneholder kunngjøringer innenfor designområdet

**BESØKSADRESSE**

- ▶ Københavngaten 10

**POSTADRESSE**

- ▶ Postboks 8160 Dep.  
0033 Oslo

**E-POST**

- ▶ [mail@patentstyret.no](mailto:mail@patentstyret.no)

**TELEFON**

- ▶ 22 38 73 00

**TELEFAKS**

- ▶ 22 38 73 01

**INFOSENTERETS TELEFONID**

- ▶ kl. 09.00 - 15.00  
Telefon (+47) 22 38 73 33  
Telefax (+47) 22 38 73 31

## Innholdsfortegnelse

Registrerte design .....	side	3
Fornyelse av registreringer .....	»	14

## REGISTRERT DESIGN

*I henhold til designloven § 18 første ledd i.f. kunngjøres i dag følgende registrerte design.*

Det kan fremsettes krav om at designregistreringen helt eller delvis skal oppheves, jf designloven §§ 25 flg. og designforskriften §§ 26 flg.

Designregistreringen gjelder for den eller de periodene på fem år som søknaden er innlevert for, regnet fra søknadsdagen. Registreringen kan fornyes, jf designloven §§ 23 og 24. Maksimal beskyttelsestid er 25 år. For reservedeler, se unntaket i designloven § 23 annet ledd.

**Reg.nr: 77717**

Søkn.nr: 2003 0428

Inngitt: 2003.08.06

Allm. tilgj.: 2003.08.06

Reg.dato: 2004.02.04

Kunngjort: 2004.03.01

Reg. gjelder til: 2008.08.06



Produkt : Nekholder, klasse 30-03.

Innehaver : Tobru Juletreimport Erlend Hansen, Odnesvegen 624, 2822 Bybrua, NO

Designer : Erlend Hansen, Odnesvegen 624, 2822 Bybrua, NO

Anmerkning: Det er ikke foretatt supplerende undersøkelse.

**Reg.nr: 77718**

Søkn.nr: 2001 0501

Inngitt: 2001.08.24

Allm. tilgj.: 2002.02.24

Reg.dat0: 2004.02.05

Kunngjort: 2004.03.01

Reg. gjelder til: 2006.08.24

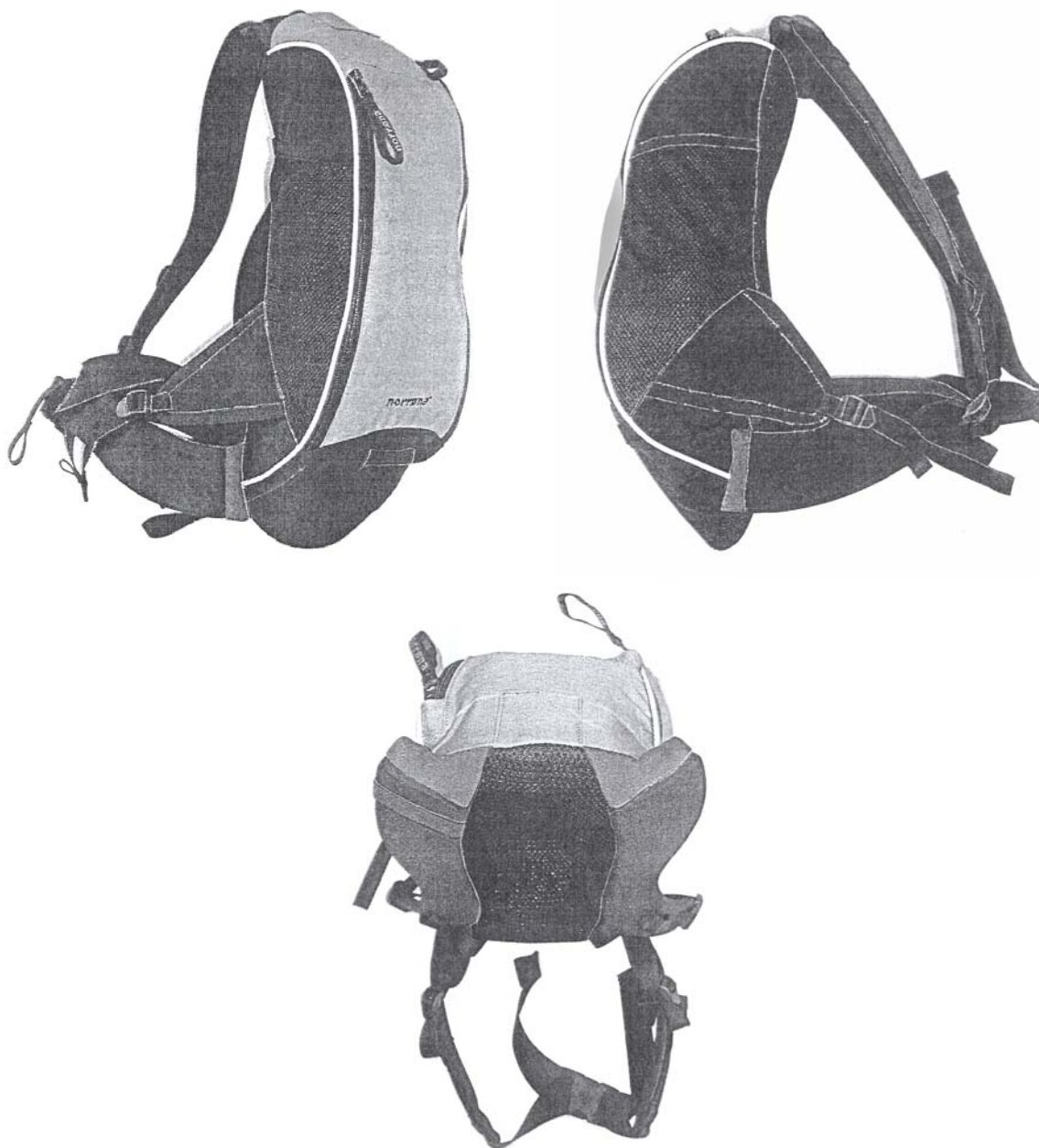

Produkt: Ryggsekk, klasse 3-01.

Innehaver: Norrøna Sport AS, Nye Vakås vei 20, 1395 Hvalstad, NO

Fullmektig: Protector Intellectual Property Consultants AS, Postboks 5074 Majorstua, 0301 Oslo, NO

Designer: Vidar Høiberg, Tyrihansveien 22 B, 1388 Borgen, NO

**Reg.nr: 77719**

Søkn.nr: 2002 0349

Allm. tilgj.: 2002.05.28

Kunngjort: 2004.03.01

Inngitt: 2002.05.27

Reg.dat: 2004.02.05

Reg. gjelder til: 2007.05.27



1.1

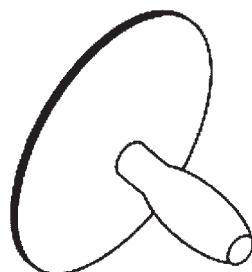

1.2



2.1

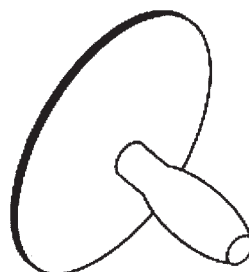

2.2



3.1

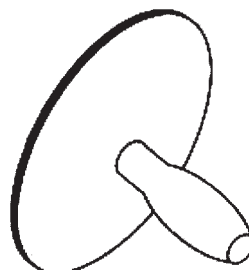

3.2



4.1

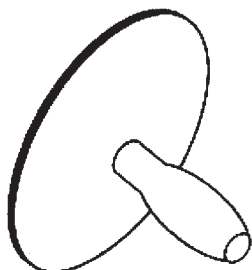

4.2

Produkt: 1, 2, 3 og 4. Pins, til et sett, klasse 11-03.  
Innehaver: Helge Kristoffersen AS, Postboks 116, 5061 Kokstad, NO  
Fullmektig: AS Bergen Patentkontor, Postboks 1998 Nordnes, 5817 Bergen, NO  
Designer: Helge Kristoffersen, Nordåsneset 71, 5235 Rådal, NO  
Prioritet: 2001.11.28, GB, nr 2.106.513.  
Anmerkning: Registreringen gjelder samregistrering.

**Reg.nr: 77720**

Søkn.nr: 2002 0499

Inngitt: 2002.08.08

Allm. tilgj.: 2003.02.08

Reg.dato: 2004.02.05

Kunngjort: 2004.03.01

Reg. gjelder til: 2007.08.08

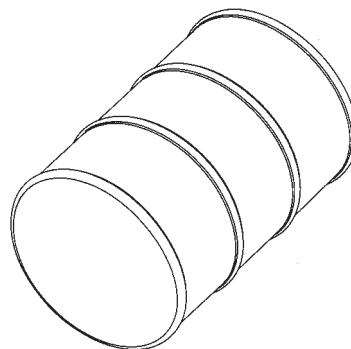
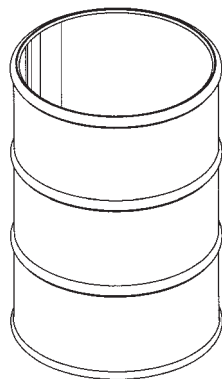

Produkt: Glassbeger, klasse 7-01.

Innehaver: Anders Skjørestad, Hovsbakken 12, 4325 Sandnes, NO

Designer: Anders Skjørestad, Hovsbakken 12, 4325 Sandnes, NO

**Reg.nr: 77721**

Søkn.nr: 2003 0437

Inngitt: 2003.08.12

Allm. tilgj.: 2003.08.17

Reg.dato: 2004.02.10

Kunngjort: 2004.03.01

Reg. gjelder til: 2008.08.12

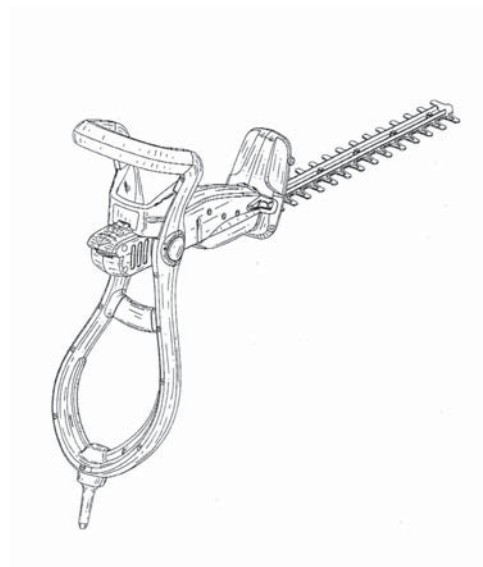
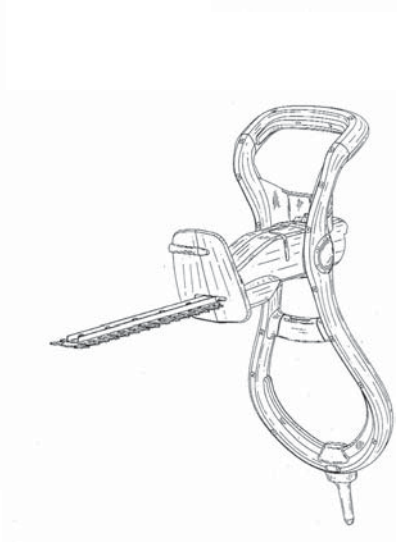
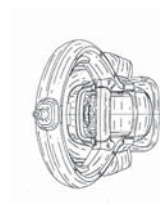
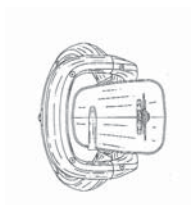
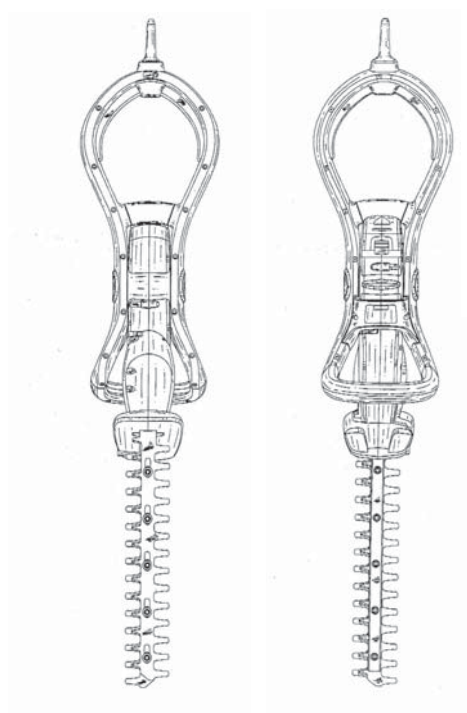
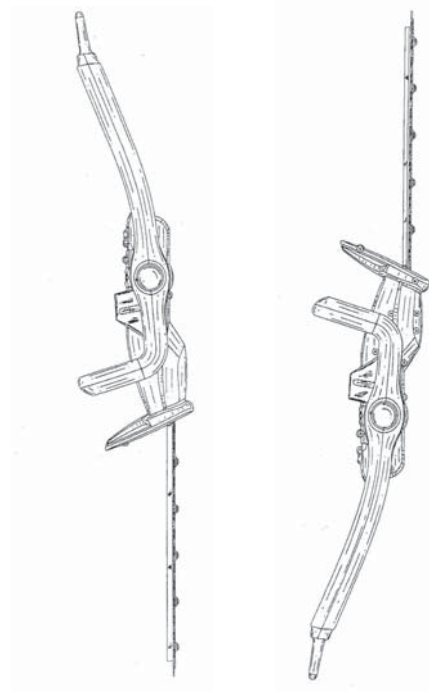
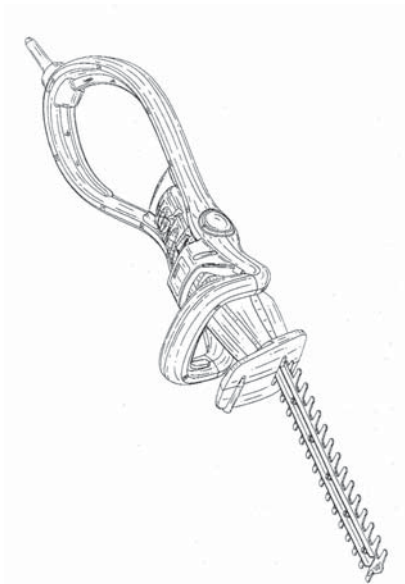

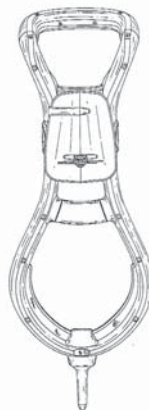
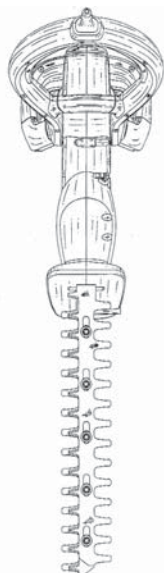
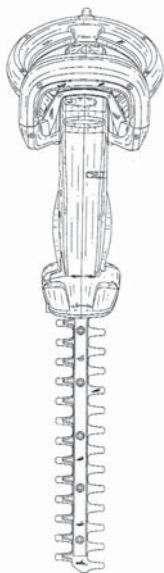
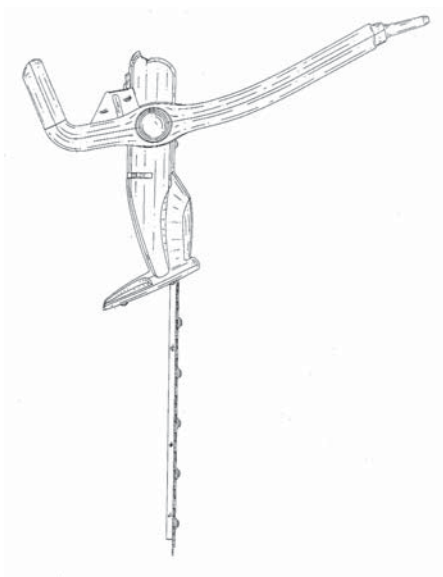

- Produkt : Hekksaks, klasse 8-03.  
Innehaver : Black & Decker Inc, Drummond Plaza Office Park, 1423 Kirkwood Highway, Newark, DE 19711, US  
Fullmektig: Tandbergs Patentkontor AS, Postboks 7085 Majorstua, 0306 Oslo, NO  
Designer : Stephen Houghton, High West Jesmond, NE2 3NY, Newcastle Upon Tyne, GB  
Prioritet: 2003.02.17, GB, nr. 3010952.  
Anmerkning: Det er ikke foretatt supplerende undersøkelse.



**Reg.nr: 77722**

Søkn.nr: 2003 0432

Inngitt: 2003.08.07

Allm. tilgj.: 2004.02.07

Reg.dat0: 2004.02.11

Kunngjort: 2004.03.01

Reg. gjelder til: 2008.08.07

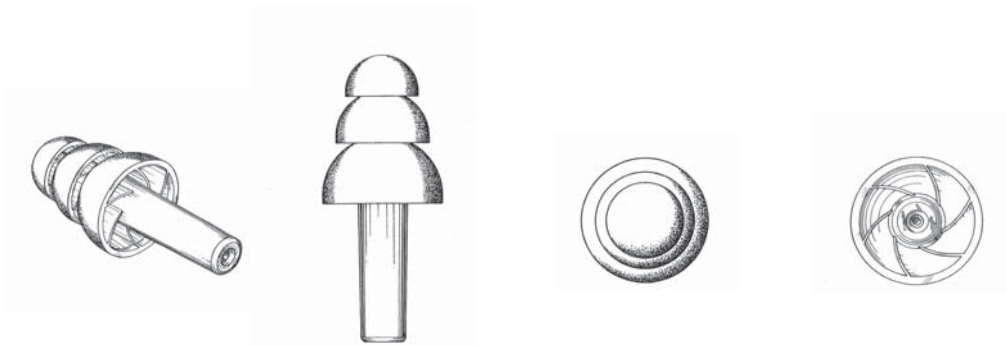

Produkt : Øreplugg, klasse 24-04.

Innehaver : Cabot Safety Intermediate Corp, 650 Dawson Drive, Newark, DE, US

Fullmektig: Bryn Aarflot AS, Postboks 449 Sentrum, 0104 OSLO, NO

Designer : Robert N Falco, 3206 Thornycroft Drive, Indianapolis, IN 46268, US

Anmerkning: Det er ikke foretatt supplerende undersøkelse.

**Reg.nr: 77723**

Søkn.nr: 2003 0458

Inngitt: 2003.08.28

Allm. tilgj.: 2003.08.28

Reg.dat: 2004.02.25

Kunngjort: 2004.03.01

Reg. gjelder til: 2008.08.28

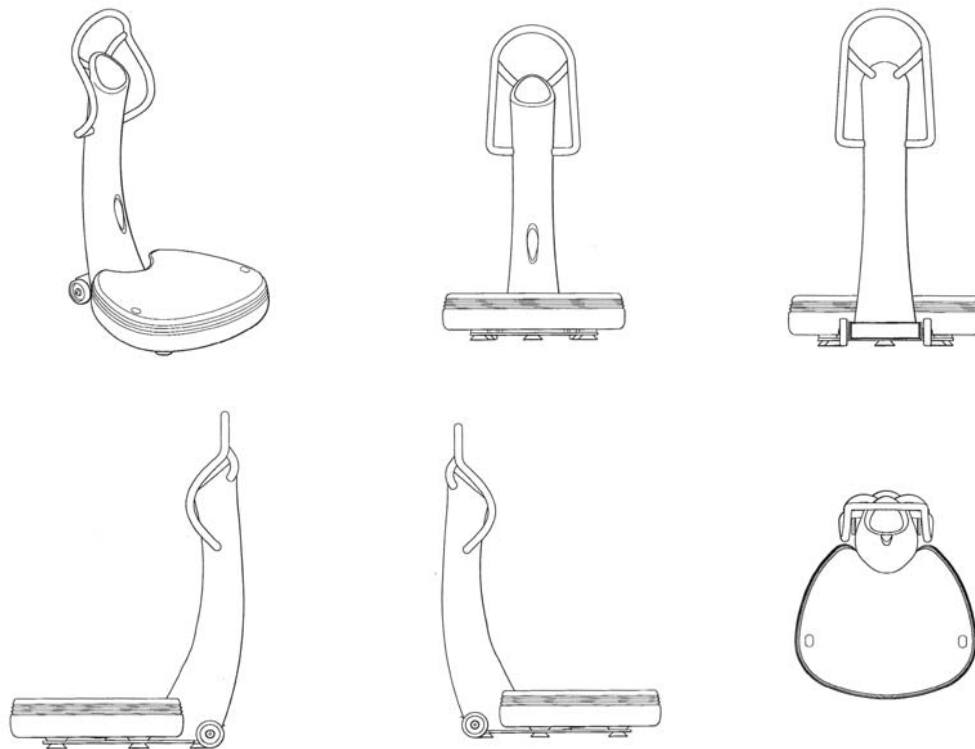

Produkt : Treningsapparat, klasse 21-02.

Innehaver : Wai Kok Sports Ltd, 16/F, Standard Chartered Bang Building, 4-4A Des Voeux Road Central, HK

Fullmektig: Bryn Aarflot AS, Postboks 449 Sentrum, 0104 Oslo, NO

Designer : A. L. N. Van der Meer, Louisahoeve 26, NL-2191 MR Hoofddorp, NL

Prioritet: 2003.02.28, HK, nr. 0310331.6.

Anmerkning: Det er ikke foretatt supplerende undersøkelse.

**Reg.nr: 77724**

Søkn.nr: 2003 0459

Inngitt: 2003.08.28

Allm. tilgj.: 2003.08.28

Reg.dat: 2004.02.25

Kunngjort: 2004.03.01

Reg. gjelder til: 2008.08.28

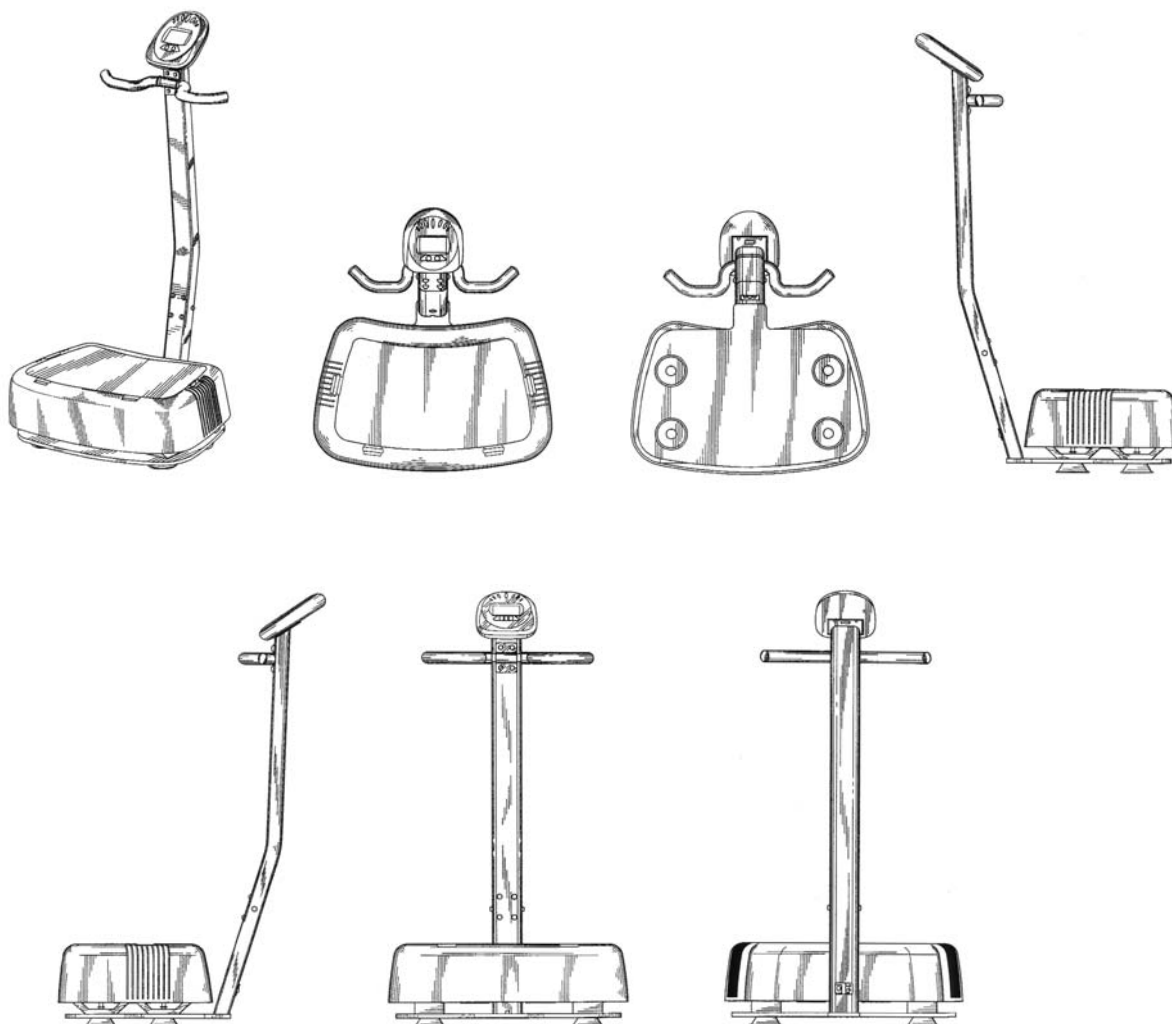

Produkt : Treningsapparat, klasse 21-02.

Innehaver : Wai Kok Sports Ltd, 16/F, Standard Chartered Bang Building, 4-4A DES Voeux Road Central, HK

Fullmektig: Bryn Aarflot AS, Postboks 449 Sentrum, 0104 Oslo, NO

Designer : A. L. N. Van der Meer, Louisahoeve 26, NL-2191 MR Hoofddorp, NL

Anmerkning: Det er ikke foretatt supplerende undersøkelse.

**Reg.nr: 77725**

Søkn.nr: 2003 0325

Allm. tilgj.: 2003.06.06

Kunngjort: 2004.03.01

Inngitt: 2003.06.04

Reg.dato: 2004.02.12

Reg. gjelder til: 2008.06.04

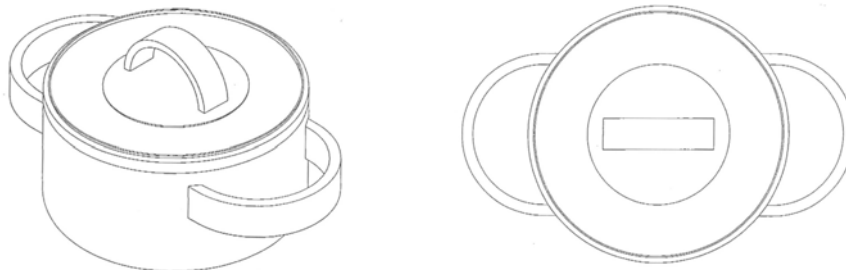

Produkt : Gryte, klasse 7-02.

Innehaver : PI-Design AG, Kantonsstrasse 100, CH-6234 Triengen, CH

Fullmektig: Actio-Lassen AS, Postboks 1880 Nordnes, 5817 Bergen, NO

Designer : Jørgen Bodum, St Niklausenstrasse 23, CH-6005 St Niklausen, CH

Prioritet: 2002.12.06, DK, DA 2002 00965.

Anmerkning: Det er ikke foretatt supplerende undersøkelse.

**Reg.nr: 77726**

Søkn.nr: 2002 0350

Allm. tilgj.: 2002.11.29

Kunngjort: 2004.03.01

Inngitt: 2002.05.29

Reg.dato: 2004.02.12

Reg. gjelder til: 2007.05.29

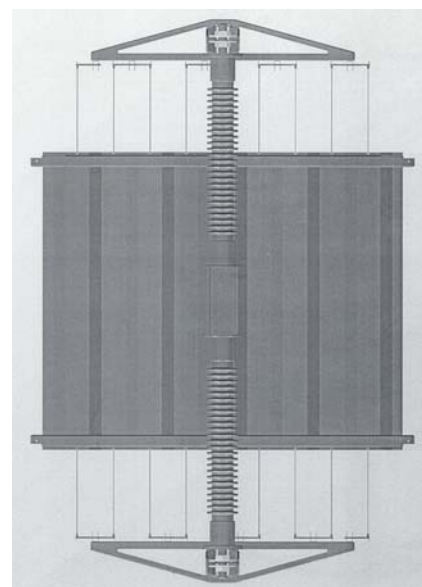
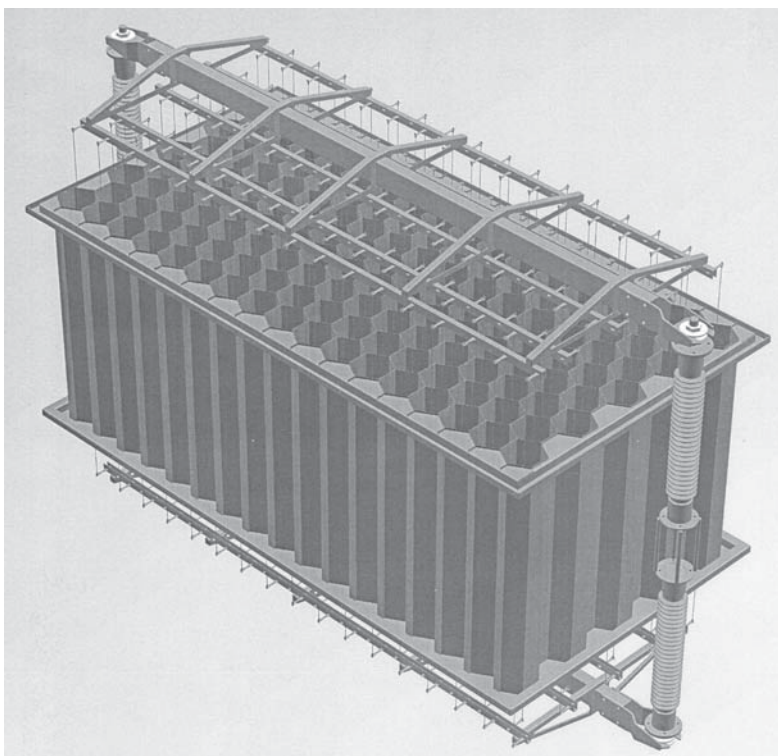

Produkt : Rensekammer for gass, klasse 23-04.

Innehaver : Applied Plasma Physics ASA, Bedriftsveien 25, 4013 Sandnes, NO

Fullmektig: Håmsø Patentbyrå ANS, Postboks 171, 4302 Sandnes, NO

Designer : Per Hassel Sørensen, Rognevn 6, 4315 Sandnes, NO

**Reg.nr: 77727**

Søkn.nr: 2003 0135

Inngitt: 2003.03.05

Allm. tilgj.: 2003.03.05

Reg.dato: 2004.02.12

Kunngjort: 2004.03.01

Reg. gjelder til: 2008.03.05



Produkt : Filterhus til bruk ved rensing av hydraulikkoljer og smøreoljer, klasse 23-01.  
Innehaver : Lars Einar Orre, Siljanvn 79, 3719 Skien, NO  
Designer : Lars Einar Orre, Siljanvn 79, 3719 Skien, NO



