



PATENTSTYRET
Styret for det industrielle rettsvern

nr 17/09 - 2009.08.10 NO

årgang 7

ISSN 1503-5808

Norsk

design tidende

www.patentstyret.no

Norsk designtidende er en publikasjon som inneholder kunngjøringer innenfor designområdet

BESØKSADRESSE

- ▶ Københavngaten 10

POSTADRESSE

- ▶ Postboks 8160 Dep.
0033 Oslo

E-POST

- ▶ mail@patentstyret.no

TELEFON

- ▶ 22 38 73 00

TELEFAKS

- ▶ 22 38 73 01

INFOSENTERETS TELEFONTID

- ▶ kl. 09.00 - 15.00
Telefon (+47) 22 38 73 33
Telefaks (+47) 22 38 73 31

Innholdsfortegnelse:

Registrerte design	3
Fornyelse av registreringer.....	18

INID-koder

I kunngjøringene er de enkelte data forsynt med koder overensstemmende med INID-kodesystemet

(INID= Internationally agreed Numbers for the Identification of Data).

- (11) Registreringsnummer
- (15) Registreringsdato
- (18) Dato som registreringen gjelder til
- (21) Søknadsnummer
- (22) Inngivelsesdato
- (24) Løpedag
- (30) Prioritetsopplysninger
- (43) Allment tilgjengelig dato
- (51) Klasse
- (54) Produkt
- (55) Avbildning(er)
- (72) Designer
- (73) Innehaver
- (74) Fullmektig

Registrerte design

I henhold til designloven § 18 første ledd i.f. kunngjøres i dag følgende registrerte design.

Det kan fremsettes krav om at designregistreringen helt eller delvis skal oppheves, jf. designloven §§ 25 flg. og designforskriften §§ 26 flg.

Designregistreringen gjelder for den eller de periodene på fem år som søknaden er innlevert for, regnet fra søknadsdagen. Registreringen kan fornyes, jf. designloven §§ 23 og 24. Maksimal beskyttelsestid er 25 år. For reservedeler, se unntaket i designloven § 23 annet ledd.

(11)	Reg.nr.:	081855
(21)	Søkn.nr.:	20090005
(22)	Inngitt:	2009.01.02
(43)	Allm. tilgj.:	2009.07.02
(15)	Registrert:	2009.07.13
(45)	Kunngjort:	2009.08.10
(18)	Reg. gjelder til:	2014.01.02
(55)	Avbildning(er):	



1.1



1.2



1.3



1.4



2.1



2.2



2.3



2.4



2.5

2.6
Detaljutsnitt

- (54) **Produkt:** 1. Vannkjølt chargerør med sideutkast for smelteovn med vanntilførsel gjennom yttermantel
2. Vannkjølt chargerør med sideutkast for smelteovn med vanntilførsel på innsiden av chargerøret
- (51) **Klasse:** 1-2. 23-03
- (73) **Innehaver:** Slitasjeteknikk AS, Øyjordsveien 57, 8616 MO I RANA, NO
- (72) **Designer:** Knut Bjørklund, 8616 MO I RANA, NO
- (60) **Anmerkning:** Designene er i farger.
Registreringen gjelder samregistrering.

(11) **Reg.nr.:** 081856
 (21) **Søkn.nr.:** 20090153
 (22) **Inngitt:** 2009.03.20
 (43) **Allm. tilgj.:** 2009.07.13
 (15) **Registrert:** 2009.07.13
 (45) **Kunngjort:** 2009.08.10
 (18) **Reg. gjelder til:** 2014.03.20
 (55) **Avbildning(er):**

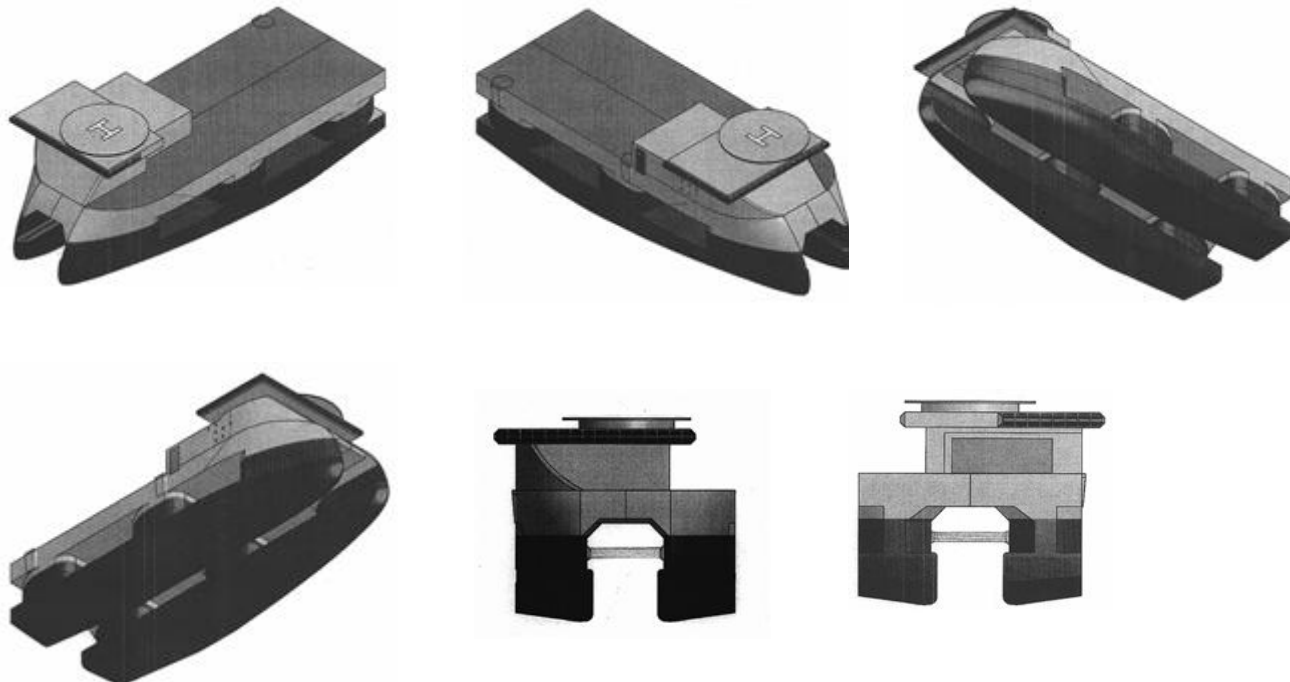

(54) **Produkt:** Skip (offshore løfte- og konstruksjonsfartøy for over- og undervannsoperasjoner)
 (51) **Klasse:** 12-06
 (73) **Innehaver:** Atlantic 365 NUF, Kværnveien 50 C, 4120 TAU, NO
 (72) **Designer:** Dag Velund, Edvard Griegs vei 82, 4318 SANDNES, NO

(11) **Reg.nr.:** 081857
 (21) **Søkn.nr.:** 20090110
 (22) **Inngitt:** 2009.03.04
 (43) **Allm. tilgj.:** 2009.03.04
 (15) **Registrert:** 2009.07.13
 (45) **Kunngjort:** 2009.08.10
 (18) **Reg. gjelder til:** 2014.03.04
 (55) **Avbildning(er):**

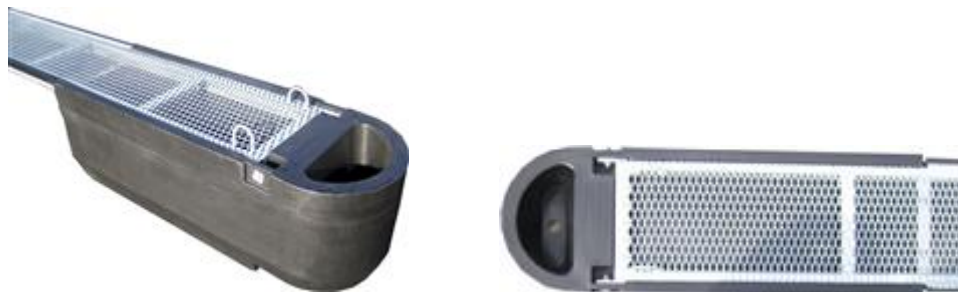

(74) **Fullmektig:** Acapo AS, Postboks 1880 Nordnes, 5817 BERGEN, NO
 (54) **Produkt:** Flytepongtong
 (51) **Klasse:** 12-06
 (73) **Innehaver:** Alutec AS, Industrivegen 43, 5200 OS, NO
 (72) **Designer:** Espen Aspenes, c/o Alutec AS, Industrivegen 43, 5200 OS, NO

(11) **Reg.nr.:** 081858
(21) **Søkn.nr.:** 20090170
(22) **Inngitt:** 2009.03.26
(43) **Allm. tilgj.:** 2009.03.30
(15) **Registrert:** 2009.07.15
(45) **Kunngjort:** 2009.08.10
(18) **Reg. gjelder til:** 2014.03.26
(55) **Avbildning(er):**

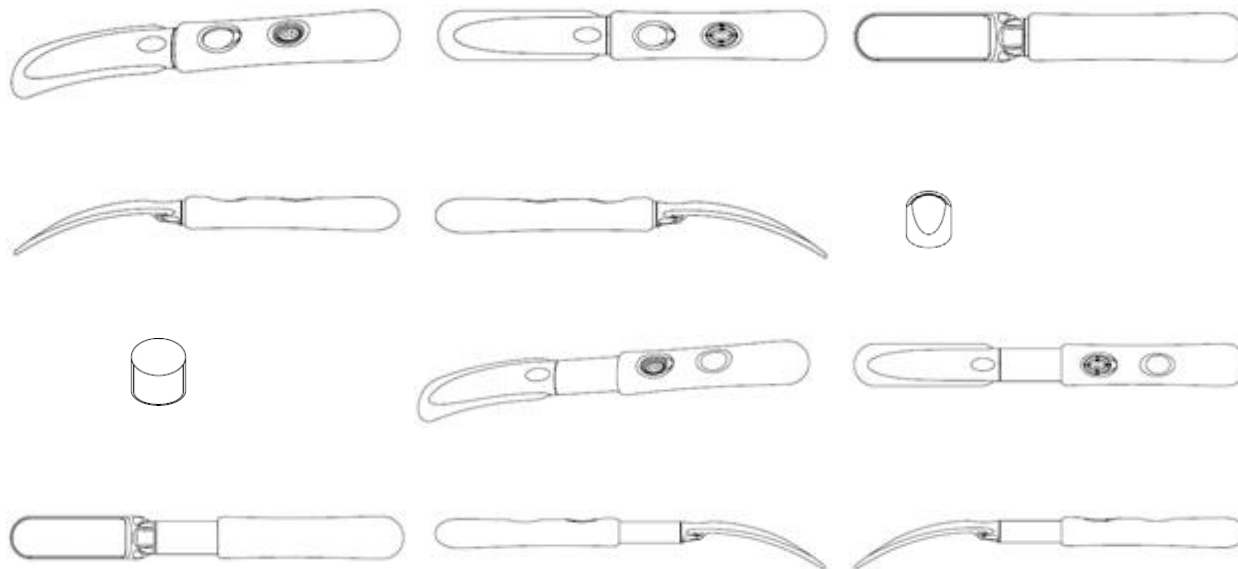

(74) **Fullmektig:** Bryn Aarflot AS, Postboks 449 Sentrum, 0104 OSLO, NO
(54) **Produkt:** Hudbehandlingsenhet
(51) **Klasse:** 28-03
(73) **Innehaver:** LRC Products Ltd, 35 New Bridge Street, EC4V6BW LONDON, GB
(72) **Designer:** Peter Kay, c/o DCA Design International Ltd., 19 Church Street, CV344AB WARWICK, GB
Libby Marshall, c/o DCA Design International Ltd., 19 Church Street, CV344AB WARWICK, GB
Clive Southernwood, c/o DCA Design International Ltd., 19 Church Street, CV344AB WARWICK, GB
(30) **Prioritet:** 2008.09.30 EM 001013957

(11) **Reg.nr.:** 081859
(21) **Søkn.nr.:** 20090171
(22) **Inngitt:** 2009.03.26
(43) **Allm. tilgj.:** 2009.03.29
(15) **Registrert:** 2009.07.15
(45) **Kunngjort:** 2009.08.10
(18) **Reg. gjelder til:** 2014.03.26
(55) **Avbildning(er):**

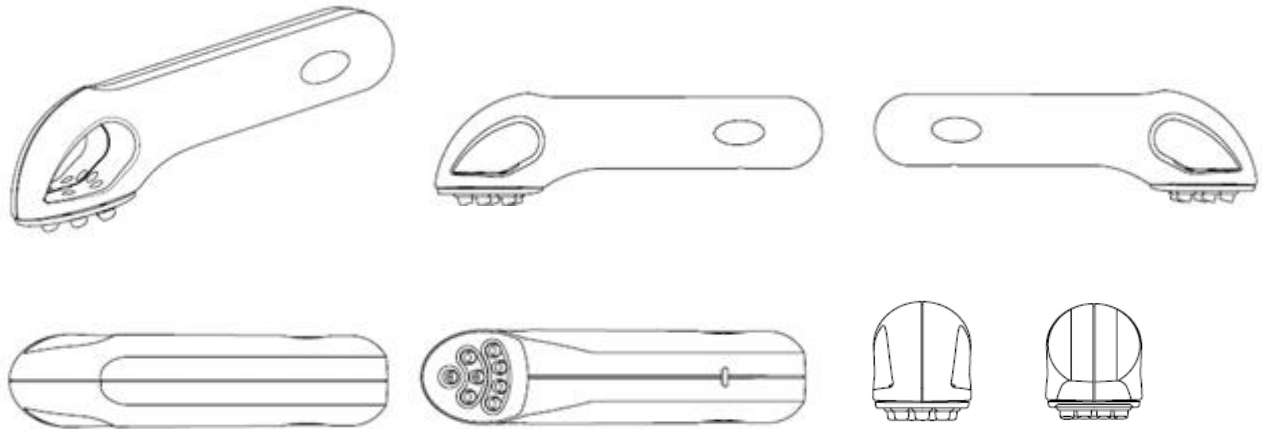

(74) **Fullmektig:** Bryn Aarflot AS, Postboks 449 Sentrum, 0104 OSLO, NO
(54) **Produkt:** Hudbehandlingsenhet
(51) **Klasse:** 28-03
(73) **Innehaver:** LRC Products Ltd, 35 New Bridge Street, EC4V6BW LONDON, GB
(72) **Designer:** Peter Kay, c/o DCA Design International Ltd., 19 Church Street, CV344AB WARWICK, GB
Libby Marshall, c/o DCA Design International Ltd., 19 Church Street, CV344AB WARWICK, GB
Clive Southernwood, c/o DCA Design International Ltd., 19 Church Street, CV344AB WARWICK, GB
(30) **Prioritet:** 2008.09.29 EM 001013817

(11)	Reg.nr.:	081860
(21)	Søkn.nr.:	20080671
(22)	Inngitt:	2008.12.10
(43)	Allm. tilgj.:	2009.04.07
(15)	Registrert:	2009.07.15
(45)	Kunngjort:	2009.08.10
(18)	Reg. gjelder til:	2013.12.10
(55)	Avbildning(er):	





Detaljutsnitt



Detaljutsnitt



Detaljutsnitt



Detaljutsnitt

- (74) **Fullmektig:** Tandbergs Patentkontor AS, Postboks 7085 Majorstua, 0306 OSLO, NO
(54) **Produkt:** Flaske
(51) **Klasse:** 09-01
(73) **Innehaver:** La Famille Des Grands Vins et Spiritueux (FGVS), Rue des Frères Montgolfier, 21700 NUITS SAINT GEORGES, FR
(72) **Designer:** Manipack, 12 rue de Villevert, 60300 SENLIS, FR
(30) **Prioritet:** 2008.10.07 EM 001016414
(60) **Anmerkning:** Designen er i farger.
-

- (11) **Reg.nr.:** 081861
(21) **Søkn.nr.:** 20090175
(22) **Inngitt:** 2009.03.31
(43) **Allm. tilgj.:** 2009.04.07
(15) **Registrert:** 2009.07.20
(45) **Kunngjort:** 2009.08.10
(18) **Reg. gjelder til:** 2014.03.31
(55) **Avbildning(er):**

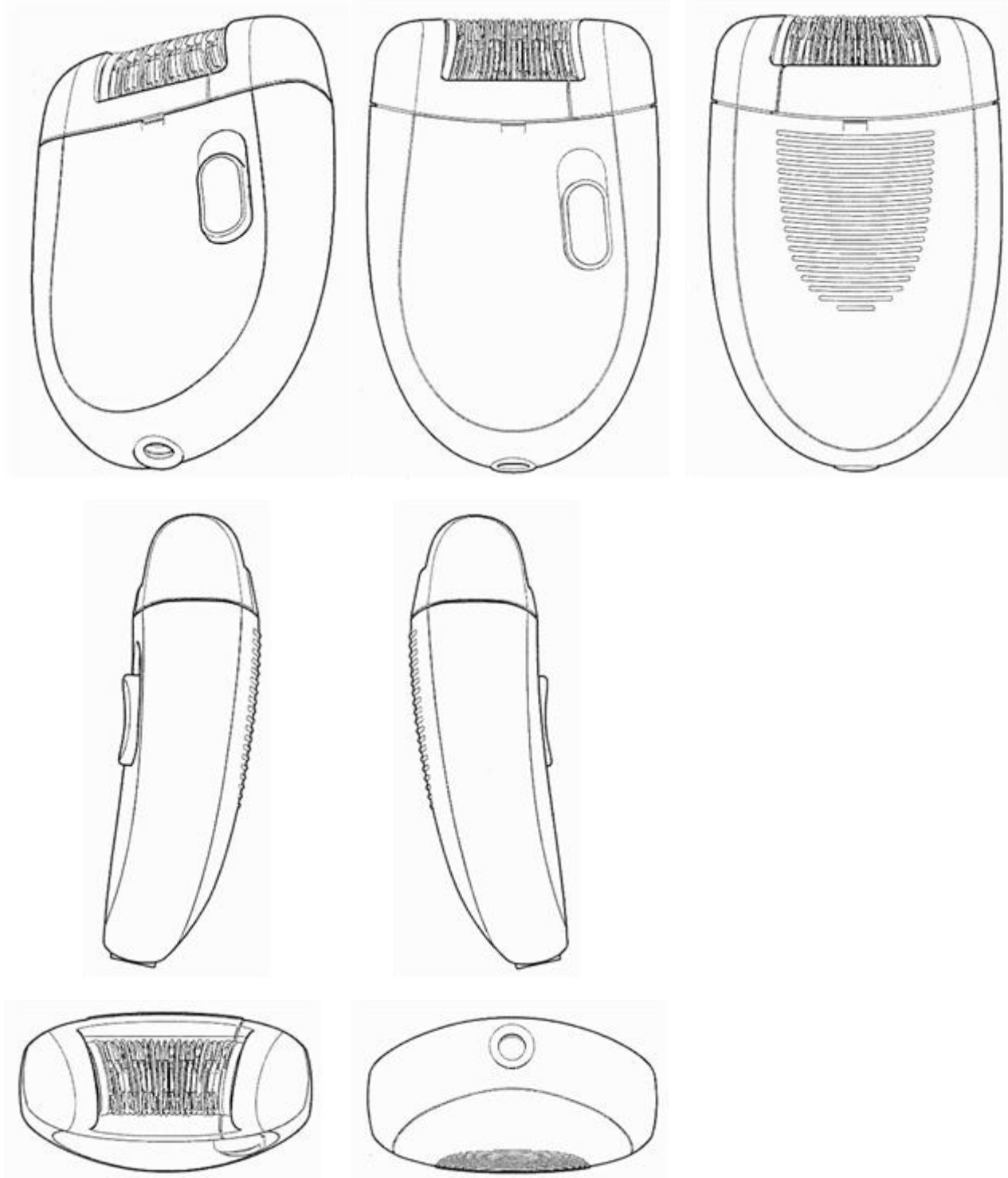

- (74) **Fullmektig:** Zacco Norway AS, Postboks 2003 Vika, 0125 OSLO, NO
(54) **Produkt:** Elektrisk hårfjernerapparat
(51) **Klasse:** 28-03
(73) **Innehaver:** Koninklijke Philips Electronics NV, Groenewoudseweg 1, 5621BA EINDHOVEN, NL
(72) **Designer:** Martyn Beedham, Veerstraat 4-3hg, 1075ST AMSTERDAM, NL
(30) **Prioritet:** 2008.10.07 EM 001016158

(11) **Reg.nr.:** 081862
(21) **Søkn.nr.:** 20090164
(22) **Inngitt:** 2009.03.25
(43) **Allm. tilgj.:** 2009.03.25
(15) **Registrert:** 2009.07.22
(45) **Kunngjort:** 2009.08.10
(18) **Reg. gjelder til:** 2014.03.25
(55) **Avbildning(er):**



(54) **Produkt:** Sammenleggbar skje
(51) **Klasse:** 07-03
(73) **Innehaver:** Svante Petersson, Allévågen 3, 46159 TROLLHÄTTAN, SE
(72) **Designer:** Svante Petersson, Allévågen 3, 46159 TROLLHÄTTAN, SE

(11) **Reg.nr.:** 081863
(21) **Søkn.nr.:** 20090165
(22) **Inngitt:** 2009.03.25
(43) **Allm. tilgj.:** 2009.03.25
(15) **Registrert:** 2009.07.22
(45) **Kunngjort:** 2009.08.10
(18) **Reg. gjelder til:** 2014.03.25
(55) **Avbildning(er):**



(54) **Produkt:** Sammenleggbar gaffel
(51) **Klasse:** 07-03
(73) **Innehaver:** Svante Petersson, Allévågen 3, 46159 TROLLHÄTTAN, SE
(72) **Designer:** Svante Petersson, Allévågen 3, 46159 TROLLHÄTTAN, SE

(11) **Reg.nr.:** 081864
 (21) **Søkn.nr.:** 20090154
 (22) **Inngitt:** 2009.03.23
 (43) **Allm. tilgj.:** 2009.03.23
 (15) **Registrert:** 2009.07.22
 (45) **Kunngjort:** 2009.08.10
 (18) **Reg. gjelder til:** 2014.03.23
 (55) **Avbildning(er):**



1.1



1.2



1.3



2.1

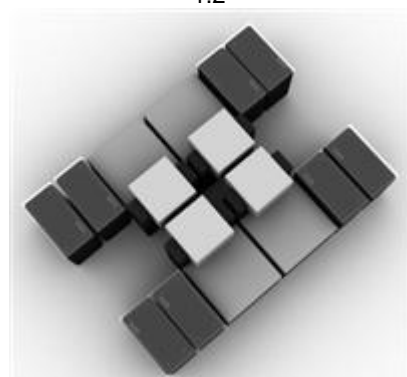

2.2



2.3



3.1



3.2



3.3



4.1



4.2

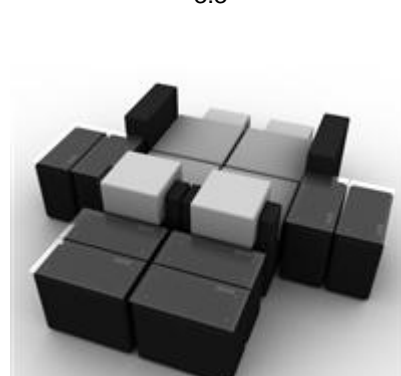

4.3

(74) **Fullmektig:** Acapo AS, Postboks 1880 Nordnes, 5817 BERGEN, NO
 (54) **Produkt:** 1-4. Sammenstilling av utemøbler
 (51) **Klasse:** 1-4. 32-00
 (73) **Innehaver:** Aize Møbler AS, Frakkagjerdvegen 252, 5563 FØRRESFJORDEN, NO
 (72) **Designer:** Boye Strandmyr, c/o Vest Utemiljø AS, Frakkagjerdvegen 252, 5563 FØRRESFJORDEN, NO
 (60) **Anmerkning:** Registreringen gjelder samregistrering.

(11) **Reg.nr.:** 081865
(21) **Søkn.nr.:** 20090123
(22) **Inngitt:** 2009.03.11
(43) **Allm. tilgj.:** 2009.03.16
(15) **Registrert:** 2009.07.22
(45) **Kunngjort:** 2009.08.10
(18) **Reg. gjelder til:** 2014.03.11
(55) **Avbildning(er):**

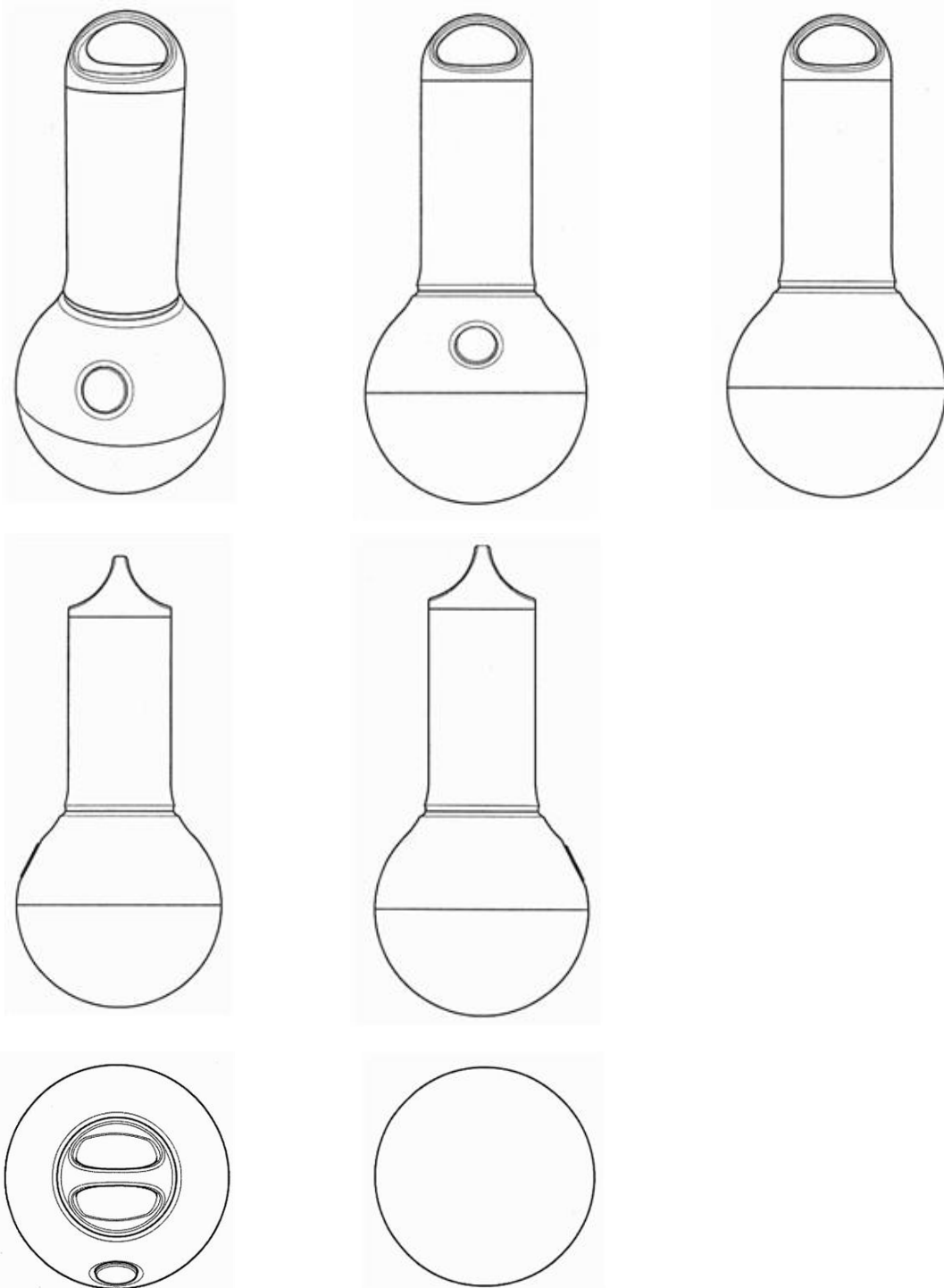

(74) **Fullmektig:** Zacco Norway AS, Postboks 2003 Vika, 0125 OSLO, NO
(54) **Produkt:** Håndlampe
(51) **Klasse:** 26-02
(73) **Innehaver:** Koninklijke Philips Electronics NV, Groenewoudseweg 1, 5621BA EINDHOVEN, NL
(72) **Designer:** Andreas Schupp, 203, 2/Floor, Block 3, Grandview Mansion, No. 1 Wang Terrace, Tai Hang HONG KONG, CN
(30) **Prioritet:** 2008.09.16 EM 001003651

(11) **Reg.nr.:** 081866
(21) **Søkn.nr.:** 20090119
(22) **Inngitt:** 2009.03.09
(43) **Allm. tilgj.:** 2009.03.12
(15) **Registrert:** 2009.07.22
(45) **Kunngjort:** 2009.08.10
(18) **Reg. gjelder til:** 2014.03.09
(55) **Avbildning(er):**



(74) **Fullmektig:** Zacco Norway AS, Postboks 2003 Vika, 0125 OSLO, NO
(54) **Produkt:** Flaske
(51) **Klasse:** 09-01
(73) **Innehaver:** Beaute Prestige International, 28-32, Avenue Victor Hugo, 75116 PARIS, FR
(72) **Designer:** Ross Lovegrove, 21 Powis Mews, W111JN LONDON, GB
(30) **Prioritet:** 2008.09.12 EM 001002166
(60) **Anmerkning:** Designen er i farger.

(11)	Reg.nr.:	081867
(21)	Søkn.nr.:	20080674
(22)	Inngitt:	2008.12.10
(43)	Allm. tilgj.:	2009.05.06
(15)	Registrert:	2009.07.22
(45)	Kunngjort:	2009.08.10
(18)	Reg. gjelder til:	2013.12.10
(55)	Avbildning(er):	



1.1

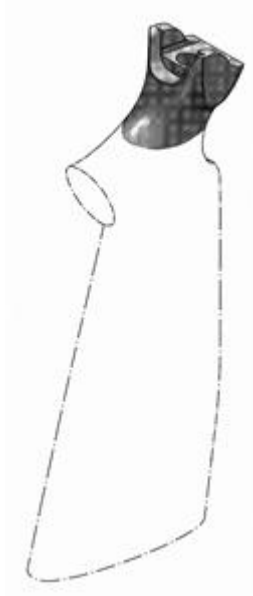

1.2

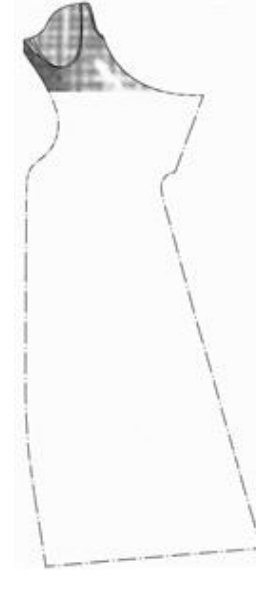

1.3



1.4



1.5

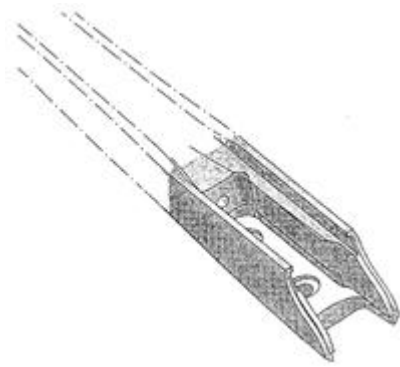

2.1

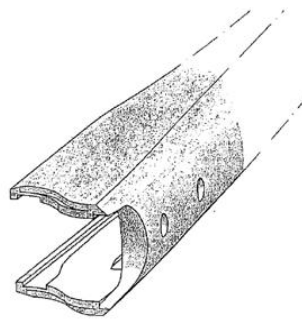

2.2

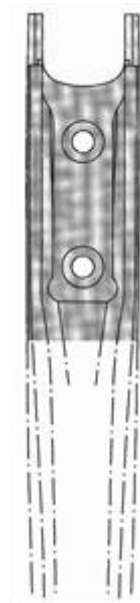

2.3

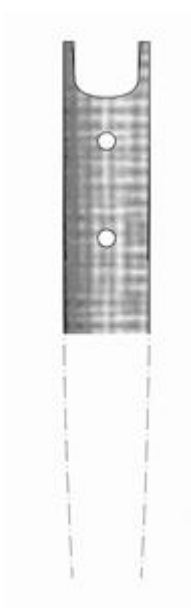

2.4

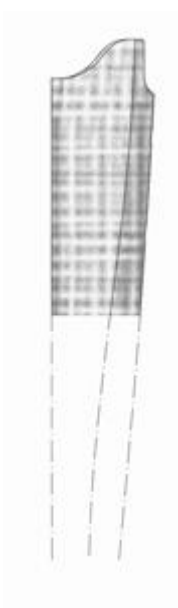

2.5



3.1

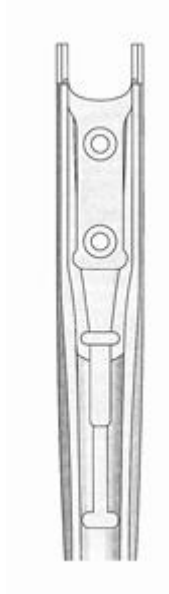

3.2

- (74) **Fullmektig:** Zacco Norway AS, Postboks 2003 Vika, 0125 OSLO, NO
(54) **Produkt:** 1-3. Skjefteforbindelse for gevær
(51) **Klasse:** 1-3. 22-01
(73) **Innehaver:** Blaser Finanzholding GmbH, Ziegelstadel 1, 88316 ISNY IM ALLGÄU, DE
(72) **Designer:** Jürgen Rotharmel, Waldstr 6g, 87452 ALTUSRIED, DE
(30) **Prioritet:** 2008.11.06 DE 40 2008 005 294
(60) **Anmerkning:** Registreringen gjelder samregistrering.
-

Fornyelse av registreringer

Reg.nr: 068277 Fornyhet til: 2014.08.15
Innehaver: Lego A/S, Aastvej 1, 7190 BILLUND, DK
Fullmektig: Tandbergs Patentkontor AS, Postboks 7085 Majorstua, 0306 OSLO, NO

Reg.nr: 068942 Fornyhet til: 2014.08.24
Innehaver: Øglænd System AS, Postboks 133, 4358 KLEPPE, NO
Fullmektig: Håmsø Patentbyrå ANS, Postboks 171, 4302 SANDNES, NO

Reg.nr: 069373 Fornyhet til: 2014.10.18
Innehaver: BPB Gyproc Nordic East AB, Box 153, 74624 BÅLSTA, SE
Fullmektig: ABC-Patent, Siviling. Rolf Chr. B. Larsen AS, Postboks 6150 Etterstad, 0602 OSLO, NO

Reg.nr: 072127 Fornyhet til: 2014.07.06
Innehaver: Sonoco Products Co, 1 North Second Street, SC 29550-0160 HARTSVILLE, US
Fullmektig: Onsagers AS, Postboks 6963 St Olavs Plass, 0130 OSLO, NO

Reg.nr: 072287 Fornyhet til: 2014.08.30
Innehaver: Perstorp AB, 28480 PERSTORP, SE
Fullmektig: Onsagers AS, Postboks 6963 St Olavs Plass, 0130 OSLO, NO

Reg.nr: 072346 Fornyhet til: 2014.09.21
Innehaver: Astra AB, 15185 SÖDERTÄLJE, SE
Fullmektig: Bryn Aarflot AS, Postboks 449 Sentrum, 0104 OSLO, NO
Fornyelse gjelder design nr. 1.

Reg.nr: 072352 Fornyhet til: 2014.11.14
Innehaver: Etablissement Morgere SA, 10, Avenue Louis Martin, 35400 SAINT MALO, FR
Fullmektig: Tandbergs Patentkontor AS, Postboks 7085 Majorstua, 0306 OSLO, NO

Reg.nr: 072522 Fornyhet til: 2014.08.01
Innehaver: PI-Design AG, Postfach 463, 6234 TRIENGEN, CH
Fullmektig: JK Thorsens Patentbureau AS, Postboks 9276 Grønland, 0134 OSLO, NO

Reg.nr: 075206 Fornyhet til: 2014.07.15
Innehaver: Fort James France, 11, route Industrielle, 68320 KUNHEIM, FR
Fullmektig: Oslo Patentkontor AS, Postboks 7007 Majorstua, 0306 OSLO, NO

Reg.nr: 075229 Fornyhet til: 2014.08.13
Innehaver: Fort James France, 11, route Industrielle, 68320 KUNHEIM, FR
Fullmektig: Oslo Patentkontor AS, Postboks 7007 Majorstua, 0306 OSLO, NO

Reg.nr: 075403 Fornyhet til: 2014.07.20
Innehaver: Calzaturificio S C A R P A SpA, Viale Tiziano, 26, 31010 ASOLO, IT
Fullmektig: Zacco Norway AS, Postboks 2003 Vika, 0125 OSLO, NO

Reg.nr: 075465 Fornyhet til: 2014.08.11
Innehaver: Fort James France, 11, route Industrielle, 68320 KUNHEIM, FR
Fullmektig: Oslo Patentkontor AS, Postboks 7007 Majorstua, 0306 OSLO, NO

Reg.nr: 075466 Fornyhet til: 2014.08.11
Innehaver: Fort James France, 11, route Industrielle, 68320 KUNHEIM, FR
Fullmektig: Oslo Patentkontor AS, Postboks 7007 Majorstua, 0306 OSLO, NO

Reg.nr: 075467 Fornyhet til: 2014.08.11
Innehaver: Fort James France, 11, route Industrielle, 68320 KUNHEIM, FR
Fullmektig: Oslo Patentkontor AS, Postboks 7007 Majorstua, 0306 OSLO, NO

Reg.nr: 075468 Fornyhet til: 2014.08.11
Innehaver: Fort James France, 11, route Industrielle, 68320 KUNHEIM, FR
Fullmektig: Oslo Patentkontor AS, Postboks 7007 Majorstua, 0306 OSLO, NO

Reg.nr: 075534 Fornyhet til: 2014.08.02
Innehaver: Transbox OY, Mannerheimintie 76 B, 00170 HELSINGFORS, FI
Fullmektig: Onsagers AS, Postboks 6963 St Olavs Plass, 0130 OSLO, NO

Reg.nr: 075546 Fornyhet til: 2014.06.29
Innehaver: Kåre Øijord, Anchersensvei 78, 3043 DRAMMEN, NO

Reg.nr: 075615 Fornyhet til: 2014.09.20
Innehaver: Fjordbad AS, Hunsrødveien 18, 3241 SANDEFJORD, NO
Fullmektig: Onsagers AS, Postboks 6963 St Olavs Plass, 0130 OSLO, NO

Reg.nr: 075627 Fornyhet til: 2014.08.02
Innehaver: Salomon SA, 74996 ANNECY CEDEX 9, FR
Fullmektig: Acapo AS, Postboks 1880 Nordnes, 5817 BERGEN, NO

Reg.nr: 078445 Fornyhet til: 2014.01.13
Innehaver: Sol Bækholt, Åshaugveien 172, 3157 BARKÅKER, NO

Reg.nr: 078570 Fornyhet til: 2014.05.04
Innehaver: Louis Poulsen Lighting A/S, Gammel Strand 28, 1202 KØBENHAVN K, DK
Fullmektig: Awapatent AB, Box 5117, 20071 MALMÖ, SE

Reg.nr: 078722 Fornyhet til: 2014.07.22
Innehaver: PI-Design AG, Postfach 463, 6234 TRIENGEN, CH
Fullmektig: Acapo AS, Postboks 1880 Nordnes, 5817 BERGEN, NO

Reg.nr: 078725 Fornyhet til: 2014.07.05
Innehaver: Guerlain SA, 68, avenue des Champs-Élysées, 75008 PARIS, FR
Fullmektig: Oslo Patentkontor AS, Postboks 7007 Majorstua, 0306 OSLO, NO

Reg.nr: 078770 Fornyhet til: 2014.07.22
Innehaver: Koninklijke Philips Electronics NV, Groenewoudseweg 1, 5621BA EINDHOVEN, NL
Fullmektig: Zacco Norway AS, Postboks 2003 Vika, 0125 OSLO, NO

Reg.nr: 078791 Fornyhet til: 2014.08.05
Innehaver: Eurvest SA, Rue de la Goëtte 64, 1420 BRAINE-L'ALLEUD, BE
Fullmektig: Onsagers AS, Postboks 6963 St Olavs Plass, 0130 OSLO, NO

Reg.nr: 078800 Fornyhet til: 2014.06.21
Innehaver: Black & Decker Inc, 1207 Drummond Plaza, DE19711 NEWARK, US
Fullmektig: Tandbergs Patentkontor AS, Postboks 7085 Majorstua, 0306 OSLO, NO

Reg.nr: 078824 Fornyhet til: 2014.07.27
Innehaver: Global Watch Industries SpA, Largo degli Stagnini 4-5-6, Zona Artigianale, 70026 MODUGNO (BA), IT
Fullmektig: Bryn Aarflot AS, Postboks 449 Sentrum, 0104 OSLO, NO

Reg.nr: 078826 Fornyhet til: 2014.08.31
Innehaver: Vik Ørsta AS, Postboks 193, 6151 ØRSTA, NO
Fullmektig: Curo AS, Industriveien 53, 7080 HEIMDAL, NO

Reg.nr: 078847 Fornyhet til: 2014.09.10
Innehaver: Tholstrup Cheese A/S, Skanderborgvej 277, 8260 VIBY J, DK
Fullmektig: Zacco Norway AS, Postboks 2003 Vika, 0125 OSLO, NO

Reg.nr: 078867 Fornyhet til: 2014.08.06
Innehaver: Braun GmbH, Frankfurter Strasse 145, 61476 Kronberg, DE
Fullmektig: Zacco Norway AS, Postboks 2003 Vika, 0125 OSLO, NO

Reg.nr: 078880 Fornyhet til: 2014.07.09
Innehaver: HTC Sweden AB, Box 69, 61422 SÖDERKÖPING, SE
Fullmektig: Håmsø Patentbyrå ANS, Postboks 171, 4302 SANDNES, NO

Reg.nr: 078883 Fornyhet til: 2014.07.05
Innehaver: Tandberg Telecom AS, Philip Pedersens vei 20, 1366 LYSAKER, NO
Fullmektig: Onsagers AS, Postboks 6963 St Olavs Plass, 0130 OSLO, NO

Reg.nr: 078886 Fornyhet til: 2014.09.01
Innehaver: HTS Styling AS, Postboks 490 Brakerøya, 3002 DRAMMEN, NO
Fullmektig: Onsagers AS, Postboks 6963 St Olavs Plass, 0130 OSLO, NO

Reg.nr: 078887 Fornyhet til: 2014.09.16
Innehaver: Kedge Holding BV, Stephensonweg 2, 4207HB GORINCHEM, NL
Fullmektig: Acapo AS, Postboks 1880 Nordnes, 5817 BERGEN, NO

Reg.nr: 078904 Fornyhet til: 2014.09.08
Innehaver: Swedish Match North Europe AB, 11885 STOCKHOLM, SE
Fullmektig: Protector Intellectual Property Consultants AS, Postboks 5074 Majorstua, 0301 OSLO, NO

Reg.nr: 078929 Fornyhet til: 2014.10.20
Innehaver: Vizuera AB, Sjöhagsvägen 6, 72132 VÅSTERÅS, SE
Fullmektig: Zacco Norway AS, Postboks 2003 Vika, 0125 OSLO, NO

Reg.nr: 078963 Fornyhet til: 2014.08.04
Innehaver: Mobility Electronics Inc, 17800 N.Perimeter Drive, AZ85255-5449 SCOTTSDALE, US
Fullmektig: Tandbergs Patentkontor AS, Postboks 7085 Majorstua, 0306 OSLO, NO

